

studio

PRIROČNIK ZA NAMESTITEV



studio

PRIROČNIK ZA NAMESTITEV

Normativni model: Serija P02E

Normativni tip: P02E001; P02E002

Opombe in opozorila

 **OPOMBA:** OPOMBA označuje pomembne informacije, ki vam pomagajo bolje izkoristiti računalnik.

 **POZOR:** POZOR označuje možnost poškodb strojne opreme ali izgube podatkov in svetuje, kako se izogniti težavi.

 **OPOZORILO:** OPOZORILO označuje možnost poškodb lastnine, osebnih poškodb ali smrti.

Informacije v tem dokumentu se lahko spremenijo brez predhodnega obvestila.

© 2010 Dell Inc. Vse pravice pridržane.

Reproduciranje tega gradiva na kakršen koli način in brez pisnega dovoljenja družbe Dell Inc. je strogo prepovedano.

Blagovne znamke, uporabljene v tem besedilu: *Dell*, logotip *DELL*, *YOURS IS HERE*, *Solution Station* in *DellConnect* so blagovne znamke družbe Dell Inc.; *Intel*, *Pentium* in *Celeron* so registrirane blagovne znamke, *Core* pa je blagovna znamka družbe Intel Corporation v ZDA in ostalih državah; *Microsoft*, *Windows*, *Windows Vista* in logotip gumba start za *Windows Vista* so bodisi blagovne znamke ali registrirane blagovne znamke družbe Microsoft Corporation v Združenih državah in/ali drugih držav; *Blu-ray Disc* je blagovna znamka Blu-ray Disc Association; *Bluetooth* je registrirana blagovna znamka v lasti družbe Bluetooth SIG, Inc. in jo Dell uporablja z dovoljenjem.

V tem dokumentu so lahko uporabljene tudi druge blagovne znamke in imena, ki se nanašajo na osebe, katerih last so blagovne znamke ali imena, oziroma na njihove izdelke. Dell Inc. se odreka vsemh lastniških interesom do blagovnih znamk in imen podjetij, ki niso v njegovi lasti.

Vsebina

Namestitev prenosnega računalnika Studio	5	Uporaba prenosnega računalnika Studio	20
Pred namestitvijo računalnika	5	Lastnosti desne strani	20
Priklučevanje napajalnika	6	Lastnosti leve strani	24
Priključite omrežni kabel (dodatna možnost)	7	Lastnosti spodnjega dela računalnika in tipkovnice	28
Pritisnite gumb za vklop	8	Poteze drsne ploščice	30
Nastavite Microsoft Windows	9	Nadzor multimedijev	32
Ustvari medij za obnovitev sistema (priporočeno)	10	Lastnosti zaslona	36
Namestite kartico SIM (dodatna možnost)	12	Uporaba zaslona na dotik (dodatna možnost)	38
Omogočanje ali onemogočanje brežžičnega omrežja (dodatna možnost)	14	Odstranjevanje in menjavanje baterij	42
Povezovanje z internetom (dodatna možnost)	16	Funkcije programske opreme	44
		Spletno varnostno kopiranje podatkov Dell DataSafe	45
		Dellov dok	46
		Senzor prostega pada	47

Reševanje težav	48	Kako do pomoči	75
Težave z zaslonom na dotik	48	Tehnična podpora in storitve za kupce . . .	76
Umerjanje zaslona na dotik	49	DellConnect	76
Kode piskov	50	Spletne storitve	77
Težave z omrežjem	51	Storitev samodejnega obveščanja	
Težave z napajanjem	52	o stanju naročila	78
Težave s pomnilnikom	54	Informacije o izdelku	78
Zamrznitve in težave s programsko		Vrnitev izdelkov v popravilo pod	
opremo	54	garancijo ali povračilo denarja	79
Uporaba podpornih orodij	57	Pred klicem	80
Podporni center Dell	57	Vzpostavljanje stika z družbo Dell	82
Moji prenosi Dell	58	Iskanje dodatnih informacij	
Sistemska sporočila	58	in virov	83
Odpravljanje težav s strojno opremo .	60	Tehnični podatki	86
Diagnostika Dell	61	Dodatek	99
Obnovitev operacijskega sistema . . .	65	Obvestilo o izdelku Macrovision	99
Obnovitev sistema	66	Informacije za NOM ali Uradni mehiški	
Lokalno varnostno kopiranje		standard (samo za Mehiko)	100
podatkov Dell DataSafe	67	Stvarno kazalo	101
Medij za obnovitev sistema	71		
Obnovitev tovarniških nastavitev Dell . . .	72		

Namestitev prenosnega računalnika Studio

V tem poglavju so podane informacije o namestitvi vašega prenosnega računalnika Studio 1745/1747/1749.

Pred namestitvijo računalnika

Pri postavljanju računalnika poskrbite, da boste imeli enostaven dostop do električnega napajanja, da bo zagotovljeno zadostno prezračevanje in da bo računalnik stal na ravni površini.

Oviranje kroženja zraka okoli prenosnega računalnika lahko povzroči njegovo pregrevanje. Da bi se pregrevanju izognili, poskrbite, da bo za računalnikom najmanj 10,2 cm, na vseh drugih straneh pa najmanj 5,1 cm prostora. Medtem ko je računalnik vključen, ga ne smete postaviti v zaprt prostor, kot je omara ali predal.

 **OPOZORILO:** Ne prekrivajte prezračevalnih rež in vanje ne potiskajte predmetov. Poskrbite, da se reže ne zamašijo zaradi prahu. Vklapljenega računalnika Dell™ ne hranite v okolju z majhnim pretokom zraka, na primer v zaprti aktovki ali na oblazinjenih površinah, kot so preproge. Zaradi tega lahko namreč pride do poškodb računalnika, požara ali pa se lahko poslabša delovanje računalnika. Računalnik vključi ventilator, ko se segreje. Hrup ventilatorja je običajen pojav in ne pomeni, da je prišlo do napake na ventilatorju ali računalniku.

 **POZOR:** Postavljanje ali zlaganje težkih ali ostrih predmetov na računalnik lahko povzroči stalne poškodbe računalnika.

Priključevanje napajalnika

Priključite napajalnik na računalnik in ga nato vstavite v stensko vtičnico ali prenapetostno zaščito.

⚠ OPOZORILO: Napajalnik lahko priključite na vse vtičnice po svetu. Vendar se lahko priključki in stenske vtičnice razlikujejo med državami. Uporaba nezdržljivega kabla ali nepravilna priključitev kabla v stensko vtičnico ali podaljšek lahko povzroči požar ali poškoduje opremo.

✍ OPOMBA: Ustrezno priključite napajalni kabel na vmesnik in preverite, ali ob vklopu lučka na napajalniku zasveti.

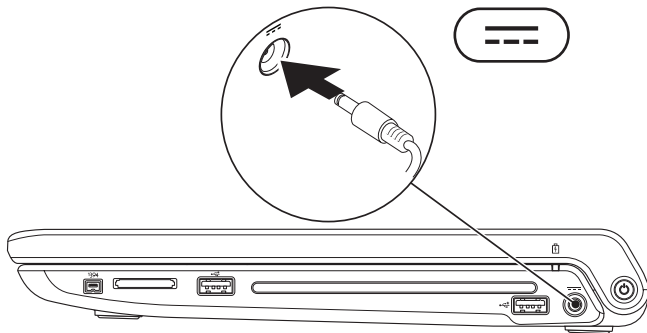

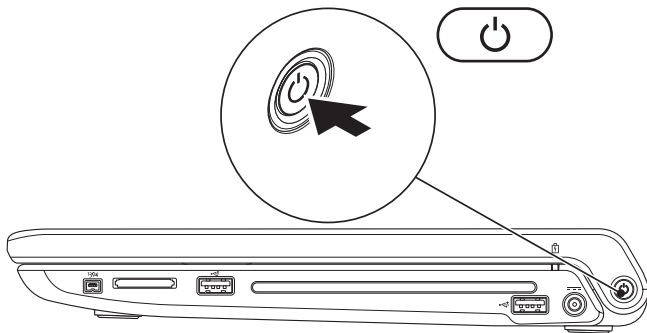

Pritisnite gumb za vklop



Nastavite Microsoft Windows

Vaš računalnik Dell ima že nameščen operacijski sistem Microsoft® Windows®. Pri prvi namestitvi sistema Microsoft Windows upoštevajte navodila na zaslonu monitorja. Ti koraki so obvezni in lahko vzamejo precej časa. Zasloni namestitve Windows vas bodo vodili skozi več postopkov, vključno s potrditvijo licenčnih pogojev, nastavitvijo prednosti in vzpostavitev internetne povezave.

 **POZOR: Ne prekinite postopka namestitve operacijskega sistema. To lahko povzroči okvaro računalnika, tako da boste morali ponovno namestiti operacijski sistem.**

 **OPOMBA:** Za optimalno delovanje računalnika je priporočljivo, da naložite in namestite najnovejši BIOS in gonilnike, ki so za vaš računalnik na voljo na **support.dell.com**.

 **OPOMBA:** Za več informacij o operacijskem sistemu in lastnostnih si oglejte **support.dell.com/MyNewDell**.

Ustvari medij za obnovitev sistema (priporočeno)

 **OPOMBA:** Priporočamo, da takoj ob namestitvi Microsoft Windows ustvarite medij za obnovitev sistema.



Medij za obnovitev sistema lahko uporabite za ponastavitev računalnika na delovno stanje, kot je bilo, ko ste računalnik kupili, s tem da ohrani podatkovne datoteke (pri čemer ne potrebujete diska *Operating System* (Operacijski sistem)). Medij za obnovitev sistema lahko uporabite, če je zaradi sprememb strojne ali programske opreme, gonilnikov ali drugih sistemskih nastavitev prišlo do nezaželenega stanja delovanja računalnika.

Da bi ustvarili medij za obnovitev sistema, boste potrebovali naslednje:

- Lokalno varnostno kopiranje podatkov Dell DataSafe
- USB ključ s kapaciteto najmanj 8 GB oz. disk DVD-R/DVD+R/Blu-ray™

 **OPOMBA:** Lokalno varnostno kopiranje podatkov Dell DataSafe ne podpira ponovno zapisljivih diskov.

Ustvarjanje medija za obnovitev sistema:

1. Prepričajte se, da je napajalnik priključen (glejte «Priključevanje napajalnika» na strani 6).
 2. V računalnik vstavite disk ali ključ USB.
 3. Kliknite **Start**  → **Programs** (Programi) → **Dell DataSafe Local Backup** (Lokalno varnostno kopiranje podatkov Dell DataSafe).
 4. Kliknite **Create Recovery Media** (Ustvari medij za obnovitev).
 5. Sledite navodilom na zaslonu.
-  **OPOMBA:** Za informacije o uporabi medija za obnovitev sistema glejte «Medij za obnovitev sistema» na strani 71.

Namestite kartico SIM (dodatna možnost)

 **OPOMBA:** Če za dostop do interneta uporabljate kartico EVDO, nameščanje kartice SIM ni potrebno.

Namestitev kartice modula naročnikove identitete (SIM) na vaš računalnik omogoča povezavo z internetom. Za dostop do interneta morate biti znotraj omrežja vašega ponudnika telefonskih storitev.

Za namestitev kartice SIM:

1. Izključite računalnik.
2. Odstranite baterijo (glejte «Odstranjevanje in menjavanje baterij» na strani 42).
3. Vstavite kartico SIM v režo za kartico SIM v ležišču baterije.
4. Zamenjate baterijo (glejte «Odstranjevanje in menjavanje baterij» na strani 42).
5. Vklomite računalnik.

Za odstranjevanje kartice SIM pritisnite in izvzite kartico SIM.

- 1** Kartica SIM
- 2** Reža kartice SIM
- 3** Ležišče baterije

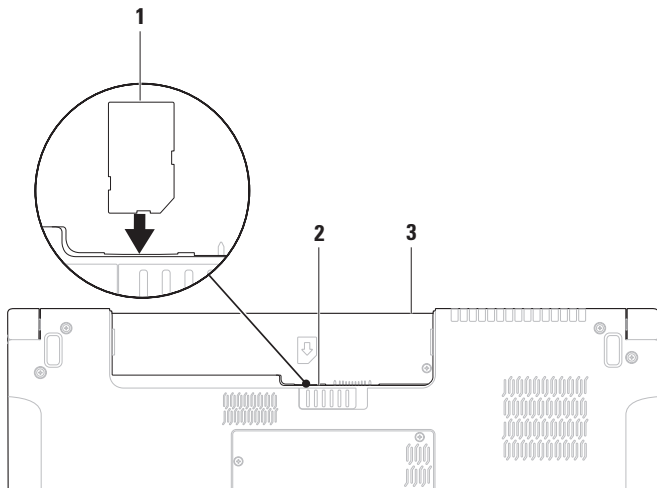

Omogočanje ali onemogočanje brezžičnega omrežja (dodatna možnost)

Pritisnite tipko  ali pritisnite tipki <Fn><F2> na tipkovnici in tako omogočite ali onemogočite brezžično povezovanje. Ikona vklopa ali izklopa brezžične povezave se prikazuje na zaslonu, ki prikazuje stanje brezžične povezave.

Brezžična povezava vklopljena:

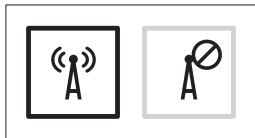

Brezžična povezava izklopljena:

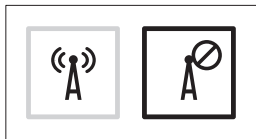

Za informacije o spreminjanju funkcij tipke Fn si oglejte «Multimedia Controls» (Nadzor multimedijev) na strani 32.

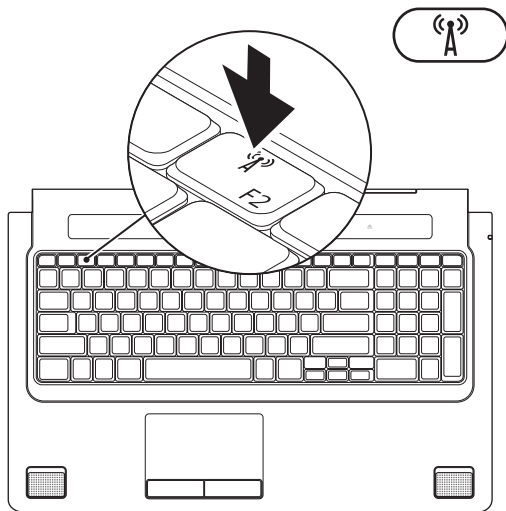

Povezovanje z internetom (dodatna možnost)

Za povezavo z internetom potrebujete zunanji modem ali omrežno povezavo in ponudnika internetnih storitev (ISP).

Če zunanji modem USB ali kartica za brezžično povezavo nista del vašega originalnega naročila, ju lahko kupite na www.dell.com.

Nastavitev žične povezave

- Če uporabljate klicno povezavo, pred vzpostavitvijo internetne povezave priključite telefonski kabel v zunanji dodatni USB modem in v telefonski priključek na steni.
- Če uporabljate DSL ali kabelsko/satelitsko povezavo, se za navodila o namestitvi obrnite na vašega ISP-ja ali ponudnika telefonskih storitev.

Za dokončanje namestitve žične internetne povezave sledite navodilom v «Nastavitev internetne povezave» na strani 18.

Nastavitev brezžične povezave

 **OPOMBA:** Za nastavitev brezžičnega usmerjevalnika si ogledjte dokumente, priložene vašemu usmerjevalniku.

Pred pričetkom uporabe brezžične internetne povezave se morate priključiti na svoj brezžični usmerjevalnik.

Namestitev povezave z brezžičnim usmerjevalnikom:

Windows® 7

1. Prepričajte se, da je brezžična povezava na vašem računalniku omogočena (glejte «Omogočanje ali onemogočanje brezžičnega omrežja» na strani 14).
2. Shranite in zaprite vse odprte datoteke in programe.
3. Kliknite **Start**  → **Control Panel** (Nadzorna plošča).

4. V iskalno okence vpišite `network` (omrežje) in nato kliknite **Network and Sharing Center** (Središče za omrežje in skupno rabo) → **Connect to a network** (Vzpostavljanje povezave z omrežjem).
5. Sledite navodilom na zaslonu in zaključite namestitev.

Windows Vista®

1. Prepričajte se, da je brezžična povezava na vašem računalniku omogočena (glejte «Omogočanje ali onemogočanje brezžičnega omrežja» na strani 14).
2. Shranite in zaprite vse odprte datoteke in programe.
3. Kliknite **Start**  → **Connect To** (Vzpostavi povezavo z).
4. Sledite navodilom na zaslonu in zaključite namestitev.

Nastavitev internetne povezave

Ponudba internetnih storitev se razlikuje od države do države. Pokličite vašega ISP, da bi preverili ponudbe, ki so na voljo v vaši državi.

Če se ne morete povezati z internetom, vendar ste se uspešno povezali v preteklosti, je lahko napaka na strani ponudnika internetnih storitev (ISP). Pokličite vašega ISP-ja in preverite stanje povezave ali poskusite povezavo vzpostavite kasneje.

Pripravite informacije, ki ste jih dobili od svojega ISP. Če ISP-ja nimate, si ga priskrbite preko čarovnika **Connect to the Internet** (Čarovnik za vzpostavitev povezave z internetom).

Za namestitev internetne povezave:

Windows 7

1. Shranite in zaprite vse odprte datoteke in programe.
 2. Kliknite **Start**  → **Control Panel** (Nadzorna plošča).
 3. V iskalno okence vpišite `network` (omrežje) in nato kliknite **Network and Sharing Center** (Središče za omrežje in skupno rabo) → **Set up a new connection or network** (Namestitev povezave ali omrežja) → **Connect to the Internet** (Vzpostavljanje povezave z internetom).
Pokaže se okno **Connect to the Internet** (Vzpostavljanje povezave z internetom).
-  **OPOMBA:** Če ne veste, kateri tip povezave morate izbrati, kliknite **Help me choose** (Pomagaj mi izbrati) ali pokličite vašega ISP.

4. Za zaključitev namestitve sledite navodilom na zaslону in uporabite informacije, ki vam jih je posredoval vaš ponudnik internetnih storitev.

Windows Vista

1. Shranite in zaprite vse odprte datoteke in programe.
2. Kliknite **Start**  → **Control Panel** (Nadzorna plošča).
3. V iskalno okence vpišite `network` (omrežje) in nato kliknite **Network and Sharing Center** (Središče za omrežje in skupno rabo) → **Set up a connection or network** (Namestitev povezave ali omrežja) → **Connect to the Internet** (Vzpostavljanje povezave z internetom). Pokaže se okno **Connect to the Internet** (Vzpostavljanje povezave z internetom).

 **OPOMBA:** Če ne veste, kateri tip povezave morate izbrati, kliknite **Help me choose** (Pomagaj mi izbrati) ali pokličite vašega ISP.

4. Za zaključitev namestitve, sledite navodilom na zaslону in uporabite informacije, ki vam jih je posredoval vaš ponudnik internetnih storitev.

Uporaba prenosnega računalnika Studio

V tem poglavju so podane informacije o funkcijah, ki so na voljo za vaš prenosni računalnik Studio 1745/1747/1749.

Lastnosti desne strani

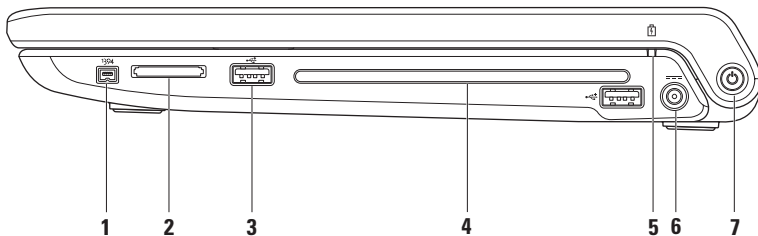

1  **Priključek IEEE 1394a** — za priključitev visokohitrostnih serijskih multimedijskih naprav, kot so digitalne video kamere.

2 **Čitalnik medijskih kartic 8-v-1** — omogoča hiter in enostaven način za ogledovanje in skupno rabo digitalnih fotografij, glasbe, video posnetkov in dokumentov, shranjenih na naslednjih digitalnih pomnilniških karticah:

- Varna digitalna pomnilniška kartica (SD)
- Kartica Secure Digital Input Output (SDIO)
- Varna digitalna kartica z visoko kapaciteto (SDHC)
- Varna digitalna kartica z visoko gostoto (SDHD)
- Kartica Memory Stick
- Kartica Memory Stick PRO
- Kartica MultiMedia Card (MMC)
- Kartica xD-Picture

OPOMBA: Vaš računalnik je dostavljen s plastično ploščico, ki je vstavljena v režo za kartico. Prazna ploščica zaščiti režo pred prahom in drugimi drobci. Prazno ploščico shranite in jo uporabite, kadar ni nameščena nobena kartica v reži. Prazne ploščice iz drugih računalnikov mogoče ne bodo ustrezne za vaš računalnik.

3  **Priključka USB 2.0 (2)** — za priključitev USB naprav, kot so miška, tipkovnica, tiskalnik, zunanji pogon ali predvajalnik MP3.

4 **Optični pogon** — predvaja in snema CD-je, DVD-je, Blu-ray diske (izbirno).

Pazite, da disk vstavite tako, da je potiskana stran zgoraj.

 **POZOR:** Ne uporabljajte diskov nestandardnih velikosti ali oblik (vključno z mini CD-ji in mini-DVD-ji), saj lahko tako poškodujete pogon.

Postavite disk v sredino reže za disk tako, da je nalepka obrnjena navzgor, in ga nežno potisnite v režo. Pogon bo samodejno potegnil disk in začel brati njegovo vsebino.

5 **Lučka stanja baterije** — sveti ali utripa in s tem označuje stanje baterije.

Lučka prikazuje naslednja stanja, ko se računalnik napaja z napajalnikom:

- Ne sveti — baterija je ustrezno napolnjena, ali pa je računalnik izklopljen.
- Sveti belo — baterija se polni.
- Sveti oranžno — nivo baterije je nizek, baterija pa se polni.

baterijo:

- Ne sveti — baterija se ne polni.
 - Utripa oranžno — nivo baterije je nizek. Računalnik je treba priključiti na napajalnik ali pa shraniti in zapreti vse odprte dokumente in aplikacije.
-

6  **Napajalni priključek** — priključite na napajalnik, ki napaja računalnik in polni baterijo.

7  **Napajalni gumb in lučka** — pritisk na gumb vklopi ali izklopi računalnik.

Lučka v gumbu prikazuje naslednje stanje porabe elektrike:

- Sveti belo — računalnik je vklopljen.
 - Utripa belo — računalnik je v stanju pripravljenosti.
 - Ne sveti — računalnik je izklopljen ali v stanju mirovanja.
-

Lastnosti leve strani

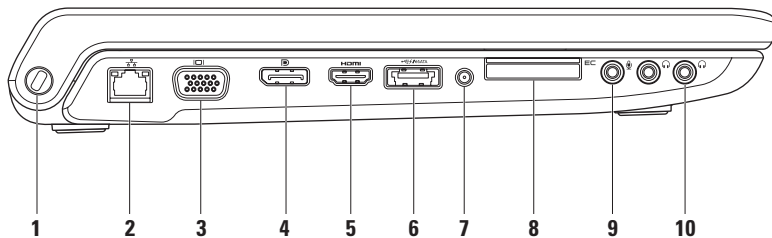

-
- 1 Reža za varnostni kabel** — se uporablja za pritrditev računalnika s splošno dostopno napravo proti kraji.

OPOMBA: Pred nakupom varnostnega kabla preverite, ali je združljiv z režo za varnostni kabel na vašem računalniku.

-
- 2  Priključek za omrežje** — če uporabljate signal kablanskega omrežja, ta priključek priključi vaš računalnik v omrežje ali na širokopasovno napravo. Dve lučki zraven priključka opozarjata na stanje in aktivnost ožičene omrežne povezave.

-
- 3  VGA priključek** — računalnik povezuje z video napravami kot npr. na monitor ali projektor.

-
- 4  Priključek DisplayPort** — standardni priključek digitalnega vmesnika, ki podpira zunanje DisplayPort monitorje in projektorje.

-
- 5  Priključek HDMI** — priključi TV za 5.1 avdio in video signal.

OPOMBA: Kadar je uporabljen z monitorjem, sprejeme samo video signal.



- 6 eSATA/USB kombo priključek z USB PowerShare** — za priključevanje na naprave za shranjevanje, ki so združljive z eSATA (npr. zunanji trdi disk ali optični pogon), ali za priključevanje USB naprav (npr. miške, tipkovnice, tiskalnika, zunanjega pogona ali MP3 predvajalnika). Ta funkcija skupnega napajanja se lahko uporablja za polnjenje USB naprav, ko je računalnik vklopljen/izklopljen ali v stanju pripravljenosti.

OPOMBA: Nekatero USB naprave se morda ne bodo polnile, ko je računalnik izklopljen ali v stanju pripravljenosti. V takem primeru računalnik za polnjenje naprave vklopite.

OPOMBA: Če računalnik med polnjenjem USB naprave izklopite, se naprava ne bo več polnila. Za nadaljevanje s polnjenjem izklopite USB napravo in jo ponovno priključite.

OPOMBA: USB PowerShare se samodejno izklopi, ko ostane samo 10% celotne kapacitete baterije.

-
- 7 Antena v priključku (pri podprtih modelih)** — priključuje zunanjo anteno skozi priključek MCX za gledanje programov z uporabo kartice TV (dodatna možnost).
-

-
- 8  **Reža za Express Kartico** — omogoča uporabo dodatnega pomnilnika, žične ali brezžične povezave ter večpredstavnostnih in varnostnih funkcij. Reža podpira 34 mm kartico ExpressCard.

OPOMBA: Reža za ExpressCard je namenjena samo za kartice ExpressCard. NE podpira kartic PC.

OPOMBA: Vaš računalnik je dostavljen s plastično ploščico, ki je vstavljena v režo ExpressCard. Prazna ploščica zaščiti režo pred prahom in drugimi drobci. Shranite prazno ploščico in jo uporabite, kadar ne uporabljate kartice ExpressCard; prazne ploščice za druge računalnike niso združljive z vašim računalnikom.

-
- 9  **Priključek za avdio vhod/mikrofon** — za priključitev mikrofona ali vhodnega signala za uporabo s programsko opremo za zvok.

-
- 10  **Priključek avdio izhod/ slušalke (2)** — priključi en ali dva para slušalk ali pošilja avdio signal zvočniku oz. zvočnemu sistemu. Avdio signal je isti za oba priključka.
-

Lastnosti spodnjega dela računalnika in tipkovnice

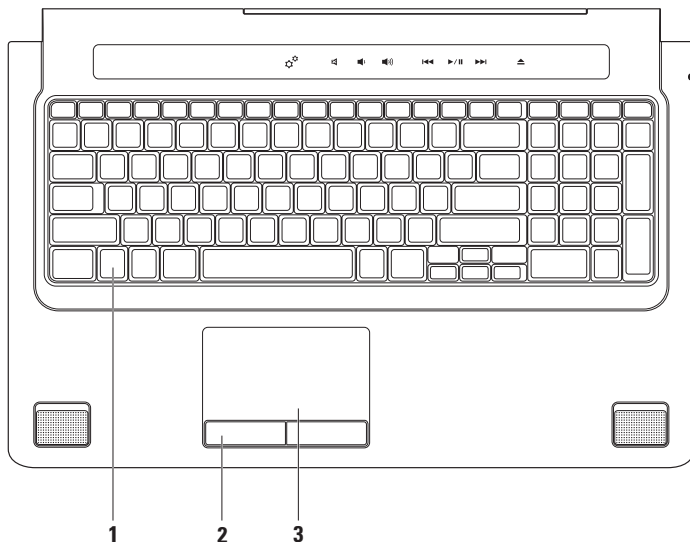

1 Tipkovnica/osvetljena tipkovnica (izbirno) — če ste kupili osvetljeno tipkovnico, je na tipki F6  ikona za osvetljeno tipkovnico. Osvetljena tipkovnica nudi vidljivost v temnem okolju tako, da osvetli vse znake na tipkah.

Tipke za nadzor multimedijev se prav tako nahajajo na tipkovnici. Te tipke nadzorujejo CD, DVD, Blu-ray Disc™ (izbirno) in predvajanje medijskih datotek.

 **Nastavitev svetlosti osvetlitve tipkovnice** — pritisnite tipko <F6> za preklapljanje med tremi stanji svetlosti (v danem vrstnem redu):

- a. polovična osvetlitev tipkovnice
- b. polna osvetlitev tipkovnice
- c. brez osvetlitve

Za več informacij o tipkovnici preberite *Dell Technology Guide* (Dellov tehnološki priročnik).

2 Gumbi sledilne ploščice — nudijo iste funkcionalnosti, kot jih imata levi in desni gumb na miški.

3 Sledilna ploščica — nudi funkcionalnost miške za premikanje kazalca, vlečenje ali premikanje izbranih elementov in za levo-klikanje z dotikom površine.

Sledilna ploščica podpira drsenje, listanje, povečavo in obračanje. Za spremembo nastavitve sledilne ploščice, dvokliknite ikono **Synaptics Pointing Device** v predelu za sporočila na vašem namizju.

Poteze drsne ploščice

 **OPOMBA:** Nekatere poteze drsne ploščice so lahko privzeto onemogočene. Za spremembo nastavitve potez sledilne ploščice dvokliknite ikono **Synaptics Pointing Device** v predelu za sporočila na vašem namizju.

Dvoprstne poteze

Dršenje — omogoča drsenje skozi vsebino. Funkcija drsenja vključuje:

Samodejno navpično drsenje — omogoča, da drsite navzgor ali navzdol po aktivnem oknu.

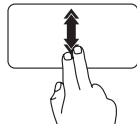

Za aktivacijo samodejnega navpičnega drsenja hitro premikajte oba prsta gor ali dol.

Narahlo tapnite na drsno ploščico za ustavitev samodejnega drsenja.

Samodejno vodoravno drsenje — omogoča, da drsite levo ali desno po aktivnem oknu.

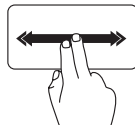

Za aktiviranje vodoravnega samodejnega drsenja z dvema prstoma hitro podrsajte levo in desno.

Narahlo tapnite na drsno ploščico za ustavitev samodejnega drsenja.

Povečava — omogoča, da povečate ali zmanjšate povečavo vsebine zaslona. Funkcija povečave vključuje:

Uščip — omogoča povečanje in pomanjšanje, tako da z dvema prstoma podrsate narazen ali skupaj na sledilni ploščici.

Za povečanje:

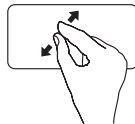

Z dvema prstoma podrsajte narazen za povečanje pogleda v aktivnem oknu.

Za pomanjšanje:

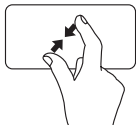

Z dvema prstoma podrsajte skupaj za pomanjšanje pogleda v aktivnem oknu.

Zasuk — omogoča vrtenje aktivne vsebine na zaslonu. Funkcija obračanja vključuje:

Sukanje — omogoča sukanje aktivne vsebine z uporabo dveh prstov tako, da en prst zasidrate, drugega pa se zasučete naokrog.

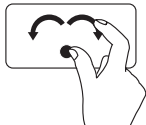

S palcem na mestu premikajte kazalec v loku desno ali levo, če želite izbrani predmet obrniti za 90° v smeri urinega kazalca ali v drugo smer.

Troprstne poteze

Listanje — omogoča, da premaknete vsebino naprej ali nazaj, odvisno od smeri listanja.

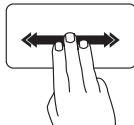

Hitro premikajte tri prste v želeno smer za premikanje vsebine v aktivnem oknu.

Nadzor multimedijev

Nadzor multimedijev je dostopen z uporabo tipk za nadzor multimedijev na tipkovnici ali multimedijskih ukazov na dotik, ki se nahajajo na zgornjem delu tipkovnice.

Tipke za nadzor multimedijev

Tipke za nadzor multimedijev na tipkovnici lahko konfigurirate s pomočjo programa **System Setup** (BIOS) (Sistemske nastavitve) ali **Windows Mobility Center** (Center za mobilnosti Windows).

Program sistemske nastavitve (BIOS)

Za dostopanje do **Function Key Behavior** (Obnašanje funkcijske tipke):

1. Med testom POST (Samopreizkus vključenosti) pritisnite tipko <F2> za vstop v program **System Setup** (Sistemske nastavitve - BIOS).

2. Pod **Function Key Behavior**

(Obnašanje funkcijske tipke) izberite **Multimedia Key First** (Najprej multimedijska tipka) ali **Function Key First** (Najprej funkcijska tipka).



Multimedia Key First (Najprej multimedijska tipka) — to je privzeta nastavitev. Če pritisnete katero koli tipko za nadzor medijev, se izvrši povezano multimedijsko dejanje. Za funkcijsko tipko pritisnite <Fn> + potrebno funkcijsko tipko.

Function Key First (Najprej funkcijska tipka) — če pritisnete tipko, se izvede povezana funkcija.

Za multimedijsko tipko pritisnite <Fn> + potrebno tipko za multimedijski nadzor.

 **OPOMBA:** Možnost **Multimedia Key First** (Najprej multimedijska tipka) je aktivna samo v operacijskem sistemu.

Windows Mobility Center (Center za mobilnosti Windows)

1. Pritisnite tipki <  > <X> na tipkovnici ali pa se dotaknite ikone  na na dotik občutljivem nadzoru multimedijev, da zaženete Windows Mobility Center (Center za mobilnosti Windows).
2. Pod **Function Key Row** (Vrstica funkcijske tipke) izberite **Function Key** (funkcijska tipka) ali **Multimedia Key** (Multimedijska tipka).

Na dotik občutljivi nadzor multimedijev

Dotik ukaza za multimedije izvrši določene multimedijske aktivnosti.

Tipke za nadzor multimedijev



Na dotik občutljivi nadzor multimedijev



Sproži center za mobilnosti Windows



Izklopi zvok



Zniža glasnost



Zviša glasnost



Predvaja prejšnji posnetek ali poglavje



Predvaja ali ustavi predvajanje



Predvaja naslednji posnetek ali poglavje



Izvrže disk

Lastnosti zaslona

Okvir zaslona vsebuje kamero in dva spremljajoča mikrofona.

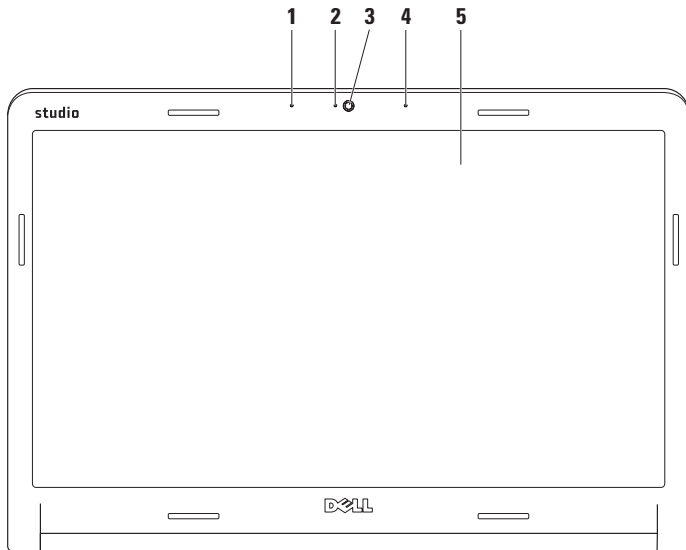

-
- 1 Mikrofon levega digitalnega polja** — skupaj z mikrofonom desnega digitalnega polja nudi visoko kakovost zvoka za video klepet in zvočno snemanje.

 - 2 Lučka aktivnosti kamere** — zazna, kdaj je kamera vklopljena ali izklopljena.

 - 3 Kamera** — vgrajena kamera za video posnetke, konferenčne klice in pogovore.

 - 4 Mikrofon desnega digitalnega polja** — skupaj z mikrofonom levega digitalnega polja nudi visoko kakovost zvoka za video klepet in zvočno snemanje.

 - 5 Zaslon** — vaš zaslon se lahko razlikuje glede na vašo izbiro ob naročilu računalnika. Za več informacij o zaslonih preberite *Dell Technology Guide* (Dellov tehnološki priročnik), ki je na voljo na vašem trdem disku ali na **support.dell.com/manuals**.
-

Uporaba zaslona na dotik (dodatna možnost)

Funkcija zaslona na dotik na vašem prenosnem računalniku pretvori vaš računalnik v interaktivni zaslon.

Dell Touch Zone (Območje na dotik)

Za zagon programske opreme območja na dotik Dell kliknite **Start**  → **All Programs** (Vsi programi) → **Dell** → **Dell Touch Zone** (Območje na dotik).

V programski opremi za Dellov dotikalni pas lahko imate dostop do naslednjih funkcij:

- Picture Viewer (Pregledovalnik slik) — pregleda, organizira in ureja slike.
- Kamera na dotik Dell — zajem domačih video posnetkov z vgrajeno kamero. Video posnetke lahko naložite na **YouTube**, če ste povezani na internet.

- Notes Creator (Izdellovalec beležk) — ustvari natipkane ali ročno pisane opomnike. Te opombe bodo prikazane na elektronski oglasni deski, ko boste naslednjič dostopili v Dellov dotikalni pas.
- Drum Zone (Bobni) — igrajte igrico ob spremljavi glasbe na vašem računalniku, lahko pa igrate tudi sintetizirana tolkala.
- You Paint (Slikajte) — rišite, slikajte podobe in urejajte fotografije s pomočjo te programske opreme.
- Games (Igre) — igrajte izbrane Windows igre z uporabo dotika.
- Music (Glasba) — predvajajte glasbo, ustvarite sezname predvajanja in brskajte po glasbenih datotekah po albumih, izvajalcih ali naslovih pesmi.

- Internet Explorer — brskajte po internetu z uporabo tehnologije več dotikov. Dotaknite se povezave, ki ji želite slediti.
- Help (Pomoč) — uporabite funkcije pomoči za več informacij o uporabi zaslona na dotik.

Ko prvič zaženete računalnik, se sproži video, ki predvaja povzetek funkcij zaslona na dotik.

Poteze zaslona na dotik (izbirno)

 **OPOMBA:** Nekatere poteze morda ne bodo delovale izven Območja na dotik Dell.

Povečava

Omogoča, da povečate ali zmanjšate povečavo vsebine zaslona.

Uščip — omogoča povečanje in pomanjšanje, tako da z dvema prstoma podrsate narazen ali skupaj na sledilni ploščici.



Za povečanje: Z dvema prstoma podrsajte narazen za povečanje pogleda v aktivnem oknu.

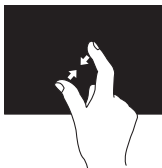

Za pomanjšanje: Z dvema prstoma podrsajte skupaj za pomanjšanje pogleda v aktivnem oknu.

Podržanje

Vam omogoči dostop do dodatnih informacij s funkcijo desnega klika.

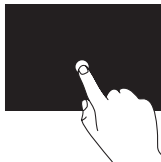

Pritisnite in držite en prst na zaslonu na dotik, da bi odprli kontekstno-občutljive menije.

Listanje

Vam omogoča, da premaknete vsebino naprej ali nazaj odvisno od smeri listanja.

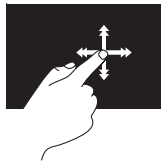

Premikajte en prst hitro v želeno smer za listanje po vsebini v aktivnem oknu kot po straneh knjige. Listanje deluje tudi navpično med premikanjem po vsebini, kot so slike ali pesmi v seznamu predvajanja.

Dršenje

Omogoča drsenje skozi vsebino. Funkcija drsenje vključuje:

Ogled — omogoča, da lahko premikate fokus na izbrani predmet, kadar celoten predmet ni viden.

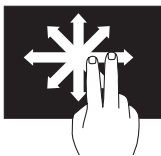

Z dvema prstoma podrsajte v želeni smeri za panoramski pogled izbranega predmeta.

Navpično drsenje — omogoča, da drsite navzgor ali navzdol po aktivnem oknu.

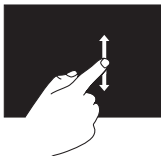

Z enim prstom podrsajte navzgor ali navzdol in tako aktivirajte navpično drsenje.

Vodoravno drsenje — omogoča, da drsite levo ali desno po aktivnem oknu.

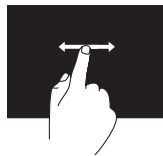

Z enim prstom podrsajte levo ali desno in tako aktivirajte vodoravno drsenje.

Zasuk

Omogoča vrtenje aktivne vsebine na zaslonu.

Obrat — vam omogoča obračanje aktivne vsebine z dvema prstoma.



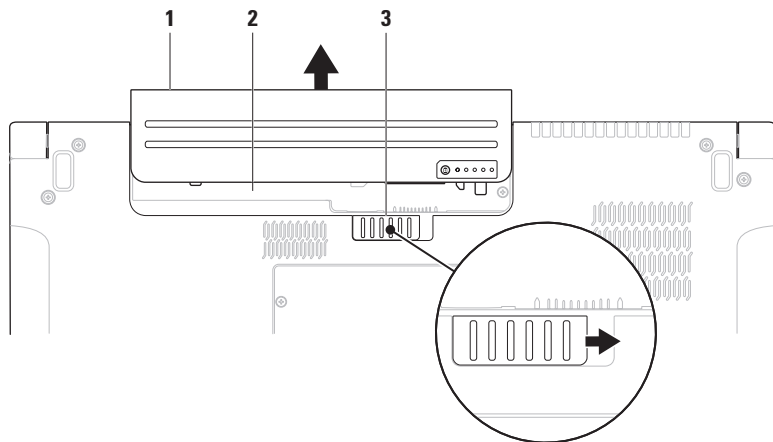

Palec ali drug prst držite na mestu, z drugim prstom pa podrsajte v loku desno ali levo. Aktivno vsebino lahko zasučete tako, da z dvema prstoma podrsate v krogu.

Odstranjevanje in menjavanje baterij



-
- 1** Baterija
-
- 2** Ležišče baterije
-
- 3** Zaklep za sprostitev baterije
-

-  **OPOZORILO:** Z uporabo nezdružljive baterije se poveča tveganje požara ali eksplozije. Za računalnik lahko uporabljate samo tiste baterije, ki so kupljene pri prodajalcih izdelkov Dell. Ne uporabljate baterij drugih računalnikov.
-  **OPOZORILO:** Preden odstranite baterijo, izklopite računalnik in odstranite zunanje kable (vključno z napajalnikom).

Za odstranitev baterije:

1. Računalnik zaprite in ga obrnite.
2. Premaknite zapah za izpust baterije na strani.
3. Izvlecite baterijo iz predela za baterijo.

Za odstranitev baterije:

Vstavite baterijo v ležišče baterije, tako da se pravilno zatakne na mestu.

Funkcije programske opreme

 **OPOMBA:** Za več informacij o funkcijah, opisanih v tem poglavju, glejte *Dell Technology Guide* (Dellov tehnološki priročnik) na vašem trdem disku ali na support.dell.com/manuals.

Prepoznavanje obraza FastAccess

Vaš računalnik je lahko opremljen s funkcijo FastAccess za prepoznavanje obraza. Ta funkcija zagotavlja varnost vašega računalnika Dell z uporabo prepoznavanja edinstvenega videza vašega obraza za preverjanje vaše identitete in za samodejno vnašanje informacij, ki bi jih sicer ročno vpisali za prijavo, kot je npr. uporabniško ime in geslo za račun Windows ali za varovano spletno stran. Za več informacij kliknite **Start**  → **Programs** (Programi) → **FastAccess**.

Storilnost in komunikacija

Svoj računalnik lahko uporabljate za ustvarjanje predstavitev, brošur, čestitke, letakov in preglednic. Lahko tudi urejate in gledate digitalne fotografije in slike. Preglejte svojo naročilo za programsko opremo, ki je nameščena na vašem računalniku.



Po povezavi z internetom lahko dostopate do spletnih strani, namestite elektronsko pošto, nalagate ali prenašate datoteke itd.

Zabava in večmedijske predstavnosti

Svoj računalnik lahko uporabite za gledanje videa, igranje iger, izdelavo lastnih CD-jev ali DVD-jev, poslušanje glasbe in radijskih postaj. Vaš optični pogon podpira številne medijske formate diskov, vključno s CD-ji, DVD-ji in Blu-ray diski (dodatna možnost).

Prenašate in kopirate lahko slikovne in video datoteke s prenosnih naprav, kot so npr. digitalni fotoaparati in mobilni telefoni. Dodatne programske aplikacije omogočajo, da urejate in izdelujete glasbene in video datoteke, ki jih lahko posnamete na disk, shranite na prenosne naprave, kot so MP3 predvajalniki in ročne zabavne naprave, ali jih predvajate oz. gledate neposredno na povezani TV, projektorju ali na napravi za domači kino.

Spletno varnostno kopiranje podatkov Dell DataSafe

-  **OPOMBA:** Spletno varnostno kopiranje podatkov Dell DataSafe morda ne bo na voljo v vseh regijah.
-  **OPOMBA:** Za večje hitrosti prenosov je priporočena širokopasovna povezava.

Spletno varnostno kopiranje podatkov Dell DataSafe je samodejna storitev varnostnega kopiranja in obnavljanja, ki pomaga zaščititi vaše podatke in druge datoteke pred tveganji, kot so kraje, požari in naravne nesreče. Do storitve lahko dostopate iz vašega računalnika, tako da uporabite račun, ki je zaščiten z geslom.

Za več informacij pojdite na **delldatasafe.com**.

Za nastavitve urnika varnostnih kopiranj:

1. Dvokliknite ikono Dell DataSafe Online  v pravilni vrstici.
2. Sledite navodilom, ki se pojavijo na zaslonu.

Dellov dok

Dellov dok je skupina ikon, ki omogočajo enostaven dostop do pogosto uporabljenih aplikacij, datotek in map. Dok lahko prilagodite tako, da:

- dodate ali odstranite ikone
- združujete sorodne ikone v kategorije
- spremenite barvo in lokacije doka
- spremenite funkcije ikon



Dodajanje kategorije

1. Z desno miškino tipko kliknite Dok, kliknite **Add** (Dodaj) → **Category** (Kategorija). Prikaže se okno **Add/Edit Category** (Dodaj/uredi kategorijo).
2. Vnesite naslov kategorije v polju **Title** (Naslov).
3. Izberite ikono za kategorijo iz **Select an image** (Izberi sliko): škatla.
4. Kliknite **Save** (Shrani).

Dodajanje ikone

Povlecite in spustite ikono na Dok ali kategorijo.

Odstranjevanje kategorije ali ikone

1. Z desno miškino tipko kliknite kategorijo ali ikono v Doku in nato kliknite **Delete shortcut** (Izbriši bližnjico) ali **Delete category** (Izbriši kategorijo).
2. Sledite navodilom na zaslonu.

Prilagajanje Doka

1. Z desno miškino tipko kliknite Dok in nato kliknite **Advanced Setting...** (Napredna nastavitve...).
2. Izberite zeleno možnost za prilagoditev Doka.

Senzor prostega pada

Senzor za prosti pad zavaruje trdi disk vašega računalnika pred možnimi poškodbami, tako da zaznava prosti pad v primeru naključnega padca računalnika. Ko zazna prosti pad, se trdi disk nastavi v *varno stanje* in je tako zavarovan pred poškodbami glave za branje in pisanje in pred morebitnimi izgubami podatkov. Trdi disk se povrne v običajno delovanje, ko ne zaznava več prostega pada.

Reševanje težav

Ta poglavje daje informacije za odpravljanje težav za vaš računalnik. Če vam ne uspe odpraviti težav z uporabo naslednjih navodil, glejte «Uporaba podpornih orodij» na strani 57 ali «Vzpostavljanje stika z družbo Dell» na strani 82.

⚠ OPOZORILO: Pokrov računalnika sme odstraniti samo usposobljeno osebje. Preberite *Service Manual* (Servisna navodila) na support.dell.com/manuals za nadaljnja navodila glede storitve.

⚠ OPOZORILO: Pred pričetkom del v notranjosti računalnika preberite varnostna navodila, ki so priložena računalniku. Za dodatne informacije o varni uporabi glejte domačo stran **Regulatory compliance (Normativna skladnost s predpisi) na www.dell.com/regulatory_compliance.**

Težave z zaslonom na dotik

Nekatere ali vse funkcije multi-touch ne delujejo —

- Nekaterе funkcije multi-touch so morda onemogočene. Za omogočanje funkcije zaslona na dotik kliknite **Start**  → **Control Panel** (Nadzorna plošča) → **Hardware and Sound** (Strojna oprema in zvok) → **Pen and Input Devices** (Pero in vhodne naprave).
- Funkcije multi-touch aplikacija morda ne podpira.

Če zaslon na dotik začne izgubljati svojo občutljivost —

- Umerite zaslon na dotik (glejte «Umerjanje zaslona na dotik» na strani 49)
- Na zaslonu na dotik so lahko zunanji delci (npr. nalepke), ki ovirajo senzorje dotika. Za odstranitev teh drobcev:
 - a. Izklopite računalnik.
 - b. Odklopite napajalno vrvico iz zidne vtičnice.

△ POZOR: Za brisanje zaslona na dotik ne uporabljajte vode ali čistilne tekočine.

- c. Uporabite čisto krpo brez delcev (če je potrebno, lahko na krpo razpršite vodo, vendar ne pršite po zaslonu) in površino ter strani zaslona na dotik obrišite ter tako odstranite prah ali prstne odtise.

Umerjanje zaslona na dotik

✎ OPOMBA: Umerjanje zaslona na dotik je priporočljivo, če imate z zaslonom težave ali če spreminjate ločljivost zaslona.

Če želite umeriti zaslon na dotik:

1. Kliknite **Start**  → **Control Panel** (Nadzorna plošča) → **Hardware and Sound** (Strojna oprema in zvok) → **N-trig DuoSense™ Digitizer Settings** (Nastavitve digitalizatorja).

2. Kliknite **Start**.

✎ OPOMBA: Zaslona se ne dotikajte, dokler umerjanje ne bo končano.

3. Sledite navodilom na zaslonu.

Kode piskov

Računalnik lahko med zagonom oddaja niz piskov, če se pojavijo napake ali težave.

Ta niz piskov, imenovan koda piska, opredeli težavo. Če se to zgodi, si zapišite kodo napake in stopite v stik z družbo Dell (glejte «Vzpostavljanje stika z družbo Dell» na strani 82).

 **OPOMBA:** Za zamenjavo delov preberite *Service Manual* (Servisna navodila) na support.dell.com/manuals.

Koda piska	Možna težava
En pisk	Možna napaka sistemske plošče — napaka kontrolne vsote BIOS ROM
Dva piska	RAM ni zaznan OPOMBA: Če ste namestili ali zamenjali spominski modul, poskrbite, da je pravilno vstavljen.
Trije piski	Možna okvara sistemske plošče — napaka nabora vezij
Štirje piski	Napaka pri branju/ zapisovanju v RAM
Pet piskov	Okvara ure za dejanski čas
Šest piskov	Napaka video kartice ali vezja
Sedem piskov	Napaka procesorja
Osem piskov	Napaka zaslona

Težave z omrežjem

Brezžične povezave

Če je omrežna povezava prekinjena — brezžični usmerjevalnik je brez povezave ali pa je brezžična povezava na računalniku onemogočena.

- Preverite usmerjevalnik in se prepričajte, da je vklopljen in povezan z vašim virom podatkov (kabelski modem ali omrežno zvezdišče).
- Prepričajte se, da je brezžična povezava na vašem računalniku omogočena (glejte «Omogočanje ali onemogočanje brezžičnega omrežja» na strani 14).
- Ponovno ustvarite povezavo z brezžičnim usmerjevalnikom (glejte «Nastavitev brezžične povezave» na strani 17).
- Motnje lahko povzročijo blokiranje ali prekinjanje vaše brezžične povezave. Poskusite premakniti računalnik bližje vašemu brezžičnemu usmerjevalniku.

Žične povezave

Če se omrežna povezava izgubi — omrežni kabel je nepravilno vstavljen ali poškodovan.

- Preglejte kabel in se prepričajte, da je pravilno priključen in da ni poškodovan.
- Lučka celovitosti povezav na integriranem omrežnem priključku vam omogoči preverjanje delovanja povezave in nudi informacije o stanju.
 - Zelena (desno) — med 10-Mbps omrežjem in računalnikom obstaja dobra povezava.
 - Rumena (desno) — med 100-Mbps omrežjem in računalnikom obstaja dobra povezava.

- Oranžna (desno) — med 1000-Mbps omrežjem in računalnikom obstaja dobra povezava.
- Utripajoča rumena (levo) — omrežni promet je prisoten.
- Izklopljena — lučka ne sveti, računalnik pa ne zazna fizične povezave do omrežja.

 **OPOMBA:** Lučka celovitosti povezav na omrežnem priključku ja samo za ožičeno kabelsko povezavo. Lučka celovitosti povezav ne pove nič o stanju brezžičnih povezav.

Težave z napajanjem

Če lučka napajanja ne sveti — je računalnik izklopljen ali ne prejema električne energije.

- Pritisnite gumb za vklop. Računalnik obnovi normalno delovanje, če ni izključen ali v stanju mirovanja.
- Ponovno vstavite napajalni adapter v priključek na računalniku in v električno vtičnico.
- Če je računalnik priključen v razdelilnik, poskrbite, da je razdelilnik priključen v električno vtičnico in da je vklopljen.
- Začasno nadomestite zaščitne naprave, podaljške in razdelilnike in ugotovite, ali se računalnik pravilno vključi.
- Preverite delovanje električne vtičnice z drugo napravo, recimo znamizno svetilko.

- Preglejte kable napajalnika. Če ima napajalnik lučko, se prepričajte, da lučka na napajalniku sveti.

Če lučka napajanja sveti belo, hkrati pa se računalnik ne odziva — zaslon morda ni priključen ali napajanje ni vklopljeno.

- Pritisnite in držite gumb za napajanje, dokler se računalnik ne izklopi, nato ga vklopite nazaj.
- Obrnite se na Dell (glejte «Vzpostavljanje stika z družbo Dell» na strani 82).

Če lučka za napajanje utripa belo — računalnik je v stanju mirovanja ali pa se zaslon ne odziva.

- Za obnovev normalnega delovanja pritisnite tipko na tipkovnici, premaknite priključeno miško oz. prst na sledilni ploščici ali pa pritisnite gumb za napajanje.

- Če se zaslon ne odziva, pritisnite gumb za napajanje, dokler se računalnik ne izklopi, nato pa ga vklopite nazaj.
- Obrnite se na Dell (glejte «Vzpostavljanje stika z družbo Dell» na strani 82).

Če naletite na motnje, ki ovirajo sprejem vašega računalnika — neki nezaželeni signal povzroča motnje s prekinjanjem ali blokiranjem drugih signalov. Nekaj možnih vzrokov motenj:

- Podaljški za napajanje, tipkovnico in miško.
- Na podaljšek je priključenih preveč naprav.
- Več podaljškov je priključenih v isto električno vtičnico.

Težave s pomnilnikom

Če se prikaže sporočilo, da na voljo ni dovolj pomnilnika —

- Težavo je možno odpraviti tako, da shranite in zaprete vse odprte datoteke in vse odprte programe, ki jih ne uporabljate.
- Glejte dokumentacijo programske opreme o minimalnih zahtevah glede pomnilnika. Če je potrebno, namestite dodaten pomnilniški modul (oglejte si *Service Manual* (Servisna navodila) na support.dell.com/manuals).
- Ponovno vstavite pomnilniški(-e) modul(-e) v priključke (oglejte si *Service Manual* (Servisna navodila) na support.dell.com/manuals za nadaljnja navodila).
- Obrnite se na Dell (glejte «Vzpostavljanje stika z družbo Dell» na strani 82).

Če se pojavijo druge težave s pomnilnikom —

- Zaženite Dell diagnostiko (glejte «Diagnostika Dell» na strani 61).
- Obrnite se na Dell (glejte «Vzpostavljanje stika z družbo Dell» na strani 82).

Zamrznitve in težave s programsko opremo

Če se računalnik ne zažene — preverite, ali je električni kabel vstavljen v računalnik in električno vtičnico.

Če se program ne odziva —

Ugasnite program:

1. Hkrati pritisnite <Ctrl><Shift><Esc>.
2. Kliknite **Applications** (Aplikacije).
3. Kliknite na program, ki se ne odziva.
4. Kliknite **End Task** (Končaj opravilo).

Če se program večkrat ustavi — preglejte dokumentacijo programske opreme. Če je potrebno, odstranite in ponovno namestite program.

 **OPOMBA:** Programski opremi so običajno priložena navodila za namestitev v dokumentaciji ali na CD plošči.

Če se računalnik preneha odzivati ali se prikaže moder zaslon —

 **POZOR:** Če operacijskega sistema ne morete pravilno izklopiti, lahko izgubite vse podatke.

Če se računalnik ne odzove na pritisk tipke na tipkovnici ali na premik miške, pritisnite in zadržite gumb napajanja približno 8 do 10 sekund (dokler se računalnik ne izklopi) in nato ponovno zaženite računalnik.

Program je izdelan za starejšo različico operacijskega sistema Microsoft® Windows® —

Zaženite program Compatibility Wizard (Čarovnik za združljivost programske opreme). Čarovnik za združljivost programske opreme konfigurira program tako, da ta deluje v okolju, ki je podobno okolju ene od prejšnjih različic operacijskih sistemov Microsoft Windows.

Za zagon čarovnika za združljivost programske opreme:

Windows 7

1. Kliknite **Start**  → **Control Panel** (Nadzorna plošča) → **Programs** (Programi) → **Run programs made for previous versions of Windows** (Izvajajte programe, narejene za prejšnje različice sistema Windows).
2. V pozdravnem zaslonu kliknite **Next** (Naprej).
3. Sledite navodilom na zaslonu.

Windows Vista

1. Kliknite **Start**  → **Control Panel** (Nadzorna plošča) → **Programs** (Programi) → **Use an older program with this version of Windows** (Za to različico sistema Windows uporabi starejši program).
2. V pozdravnem zaslonu kliknite **Next** (Naprej).
3. Sledite navodilom na zaslonu.

Če imate druge težave s programsko opremo —

- Nemudoma ustvarite varnostno kopijo svojih podatkov.
 - Uporabite program za iskanje virusov in preglejte trdi disk ali CD-je.
 - Shranite in zaprite odprte datoteke ali programe in prek menija **Start**  zaustavite računalnik.
- Za več informacij preglejte dokumentacijo programske opreme ali se obrnite na proizvajalca programske opreme.
 - Preverite, ali je program združljiv z operacijskim sistemom, ki je nameščen na vašem računalniku.
 - Poskrbite, da je računalnik v skladu z minimalnimi strojnimi zahtevami za zagon programske opreme. Za več informacij glejte dokumentacijo programske opreme.
 - Preverite, ali je program ustrezno nameščen in nastavljen.
 - Potrdite združljivost gonilnikov naprave s programom.
 - Če je potrebno, odstranite in ponovno namestite program.

Uporaba podpornih orodij

Podporni center Dell

Dellov podporni Center pomaga najti potrebne servisne, podporne in sistemske informacije.

Če želite zagnati aplikacijo, kliknite  ikono v opravilni vrstici.

Domača stran **Dell Support Center** (Podporni center Dell) prikazuje številko modela vašega računalnika, oznako za storitve, kodo za hitre storitve in kontaktne informacije za storitve.

Domača stran tudi nudi povezave za dostop:



Samopomoč (odpravljanje napak, varnost, učinkovitost sistema, omrežje/internet, varnostne kopije/obnovitev in operacijski sistem Windows)



Opozorila (opozorila tehnične podpore, ki ustrezajo vašemu računalniku)



Pomoč iz podjetja Dell (tehnična podpora s storitvijo DellConnect™, storitve za kupce, usposabljanje in vadnice, «Kako si pomagati» s pomočjo centra Solution Station™ in elektronsko preverjanje s storitvijo PC CheckUp).



O vašem operacijskem sistemu (sistemska dokumentacija, informacije o garanciji, sistemske informacije, posodobitve in pripomočki)

Za več informacij o **Dellovem podpornem Centru** in orodjih, ki so na voljo, kliknite na zavihek **Services** (Storitve) na spletnem mestu **support.dell.com**.

Moji prenosi Dell

 **OPOMBA:** Moji prenosi Dell morda ne bodo na voljo v vseh regijah.

Nekatera predhodno nameščena programska oprema na računalniku ne vključuje CD-ja ali DVD-ja za varnostno kopiranje. Ta programska oprema je na voljo na strani Moji prenosi Dell. S te spletne strani lahko prenesete razpoložljivo programsko opremo za ponovno namestitev ali ustvarite svoj medij za varnostno kopiranje.

Za registracijo in uporabo na strani Moji prenosi Dell:

1. Pojdite na **downloadstore.dell.com/media**.
2. Sledite navodilom na zaslonu ter se tako registrirajte in prenesite programsko opremo.
3. Ponovno namestite ali ustvarite medij za varnostno kopiranje programske opreme za prihodnjo uporabo.

Sistemska sporočila

Če ima vaš računalnik kakšno težavo ali napako, se lahko prikaže sistemska sporočila, ki vam lahko pomaga pri prepoznavanju vzroka in določanju ukrepa za odpravo težave.

 **OPOMBA:** Če prikazanega sporočila med naslednjimi primeri ni, glejte dokumentacijo operacijskega sistema ali programa, ki je bil zagnan med prikazom sporočila. Lahko pa si ogledate tudi *Dell Technology Guide* (Dellov tehnološki priročnik) na svojem trdem disku ali na **support.dell.com/manuals** ali pa stopite v stik s podjetjem Dell (preberite «Vzpostavljanje stika z družbo Dell» na strani 82).

Opozorilo! Prejšnji poskus zagona tega sistema je bil prekinjen na točki preverjanja [nnnn]. Za lažje odpravljanje težave si zapišite točko preverjanja in kontaktirajte Dellovo tehnično podporo — Računalnik se trikrat zapored ni zagnal zaradi iste napake. Obrnite se na Dell (glejte «Vzpostavljanje stika z družbo Dell» na strani 82).

Napaka kontrolne vsote CMOS — možna okvara systemske plošče ali skoraj prazna baterija RTC-ja. Zamenjajte baterijo (glejte *Service Manual* (Servisna navodila) na **support.dell.com/manuals**), ali pa stopite v stik s podjetjem Dell (glejte «Vzpostavljanje stika z družbo Dell» na strani 82).

Okvara ventilatorja CPU — ventilator CPU ima okvaro. Zamenjajte ventilator mikroprocesorja (preberite *Service Manual* (Servisna navodila) na **support.dell.com/manuals**).

Okvara gonilnika trdega diska — možna napaka na trdem disku med POST. Obrnite se na Dell (glejte «Vzpostavljanje stika z družbo Dell» na strani 82).

Okvara pri branju gonilnika trdega diska — Možna okvara trdega diska med preizkusom zagona trdega diska. Obrnite se na Dell (glejte «Vzpostavljanje stika z družbo Dell» na strani 82).

Okvara tipkovnice — Okvara tipkovnice ali odklopljen kabel tipkovnice.

Za zamenjavo tipkovnice preberite *Service Manual* (Servisna navodila) na **support.dell.com/manuals**.

Ni zagonske naprave — na trdem disku ni zagonske particije, kabel trdega diska ni priključen ali ni zagonske naprave.

- Če ste za zagonsko napravo izbrali trdi disk, preverite, ali so kabli ustrezno priključeni, pogon pravilno nameščen in particioniran kot zagonska naprava.

Uporaba podpornih orodij

- Odprite program za nastavitve sistema in poskrbite, da so podatki o vrstnem redu zagona pravilni (oglejte si *Dell Technology Guide* (Dellov tehnološki priročnik) na support.dell.com/manuals).

Ni časovnega prekinjevalca — Morda je pokvarjen čip na sistemski plošči ali pa gre za napako na matični plošči. Obrnite se na Dell (glejte «Vzpostavljanje stika z družbo Dell» na strani 82).

Napaka nadtoka za USB — odklopite USB napravo. Vaša naprava USB za pravilno delovanje potrebuje več energije. Za priklop naprave USB uporabite zunanji vir napajanja, če pa ima vaša naprava dva USB kabla, priklopite oba.

POZOR - SISTEM ZA

SAMONADZOROVANJE trdega diska je sporočil, da je parameter presegel normalno delovno območje. Dell priporoča, da redno ustvarjate varnostne kopije svojih podatkov. Parameter izven območja lahko nakazuje na okvaro trdega diska —

Napaka S.M.A.R.T, možna okvara trdega diska. Obrnite se na Dell (glejte «Vzpostavljanje stika z družbo Dell» na strani 82).

Odpravljanje težav s strojno opremo

Če naprava med namestitvijo operacijskega sistema ni zaznana ali pa je zaznana, a je nepravilno konfigurirana, lahko s programom **Hardware Troubleshooter** (Odpravljanje težav s strojno opremo) odpravite nezdržljivost.

Za zagon programa Hardware Troubleshooter:

1. Kliknite **Start**  → **Help and Support** (Pomoč in podpora).
2. V iskalno polje vpišite `hardware troubleshooter` (Odpravljanje težav s strojno opremo) in pritisnite <Enter> za iskanje.

3. Med rezultati iskanja izberite možnost, ki najbolj ustreza težavi, in zaključite postopek odpravljanja težav.

Diagnostika Dell

Če imate z računalnikom težave, izvedite preverjanje po navodilih «Zamrznitve in težave s programsko opremo» na strani 54 in zaženite Diagnostiko Dell preden se obrnete na Dell za tehnično pomoč. Priporočamo vam, da pred začetkom te postopke natisnete.

 **OPOMBA:** Diagnostika Dell deluje le na računalnikih Dell.

 **OPOMBA:** Medij z *gonilniki in pripomočki* morda računalniku ni priložen.

Oglejte si *Specifications* (Tehnični podatki) na strani 86 za informacije o konfiguraciji računalnika in poskrbite, da je naprava, ki jo želite testirati, aktivna in prikazana v programu za nastavitve sistema.

Zaženite Diagnostiko Dell s trdega diska ali medija z *gonilniki in pripomočki*.

Zaganjanje Diagnostike Dell s pogona trdega diska

Diagnostika Dell se nahaja na skriti diagnostični particiji vašega trdega diska.

 **OPOMBA:** Če vaš računalnik ne prikaže slike na zaslonu, vzpostavite stik z družbo Dell (Glejte «Vzpostavljanje stika z družbo Dell» na strani 82).

1. Računalnik priključite v delujočo električno vtičnico.
2. Vklonite (ali ponovno zaženite) računalnik.
3. Ko se pojavi logotip DELL™, nemudoma pritisnite <F12>. Izberite **Diagnostics** (Diagnostika) iz zagonskega menija in pritisnite <Enter>. To lahko prikliče predzagonsko ocenjevanje sistema (Pre-Boot System Assessment (PSA)) v vašem računalniku.

 **OPOMBA:** Če ste čakali predolgo in se ob čakanju pojavi logotip operacijskega sistema, počakajte, da se naloži namizje Microsoft® Windows® in nato izklopite računalnik in poizkusite znova.

 **OPOMBA:** Če vidite obvestilo, da ni bilo mogoče najti nobene diagnostične particije, zaženite Diagnostiko Dell z medija z *gonilniki in pripomočki*.

Če je priklican PSA:

- a. PSA bo začel izvajati preizkuse.
- b. Če se PSA zaključi uspešno, bo prikazano naslednje sporočilo: «No problems have been found with this system so far. Do you want to run the remaining memory tests? This will take about 30 minutes or more. Do you want to continue? (Recommended) .» (Do sedaj ni bila zaznana nobena težava s tem sistemom. Ali želite izvesti preostali

preizkus pomnilnika? To bo trajalo približno 30 minut ali več. Ali želite nadaljevati? (Priporočeno)).

- c. Če imate težave s pomnilnikom, pritisnite <y>, drugače pritisnite <n>. Prikazano bo naslednje sporočilo:
«Booting Dell Diagnostic Utility Partition. Press any key to continue.»
(Zagon programa Dell diagnostike. Za nadaljevanje pritisnite katerokoli tipko.)
- d. Pritisnite katerokoli tipko, da vstopite v okno **Choose An Option** (Izberi možnost).

Če PSA ni priklican:

Pritisnite katerokoli tipko za zagon Dell Diagnostike iz programa particije diagnostike na vašem trdem disku in pojdite v okno **Choose An Option** (Izberi možnost).

4. Izberite preizkus, ki ga želite zagnati.
5. Če je med preizkusom prišlo do napake, se pojavi sporočilo s kodo napake in opisom težave. Zapišite kodo napake in opis težave in vzpostavite stik z družbo Dell (glejte «Vzpostavljanje stika z družbo Dell» na strani 82).

 **OPOMBA:** Oznaka za storitve za računalnik je prikazana na vrhu vsakega zaslona preizkusa. Oznaka storitve vam pomaga pri prepoznavanju svojega računalnika, ko vzpostavljate stik z družbo Dell.

6. Ko so preizkusi zaključeni, zaprite preizkusni zaslon za vrnitev v okno **Choose An Option** (Izberi možnost).
7. Za izhod iz Diagnostike Dell in ponovni zagon računalnika kliknite **Exit** (Izhod).

Zagon Diagnostike Dell z medija z gonilniki in pripomočki

 **OPOMBA:** Medij z *gonilniki in pripomočki* morda računalniku ni priložen.

1. Vstavite disk z *gonilniki in pripomočki*.
2. Izklopite in ponovno zaženite računalnik. Ko se pojavi logotip DELL, takoj pritisnite <F12>.

 **OPOMBA:** Če ste čakali predolgo in se ob čakanju pojavi logotip operacijskega sistema, počakajte, da se naloži namizje Microsoft® Windows® in nato izključite računalnik ter poizkusite znova.

 **OPOMBA:** Naslednji koraki le začasno spremenijo zaporedje zagona. Pri naslednjem zagonu se računalnik zažene glede na naprave, ki so določene v sistemskih nastavitvah.

3. Ko se pojavi seznam zagonskih naprav, označite **CD/DVD/CD-RW** in pritisnite <Enter>.
4. V meniju izberite možnost **Boot from CD-ROM** (Zagon s CD-ROM-a) in pritisnite <Enter>.
5. Vpišite 1 za zagon menija CD-ja in za nadaljevanje pritisnite <Enter>.
6. V oštevilčenem seznamu izberite **Run the 32 Bit Dell Diagnostics** (Zaženi 32-bitno Diagnostiko Dell). Če je navedenih več različic, izberite različico, ki je primerna za vaš računalnik.
7. Izberite preizkus, ki ga želite zagnati.
8. Če je med preizkusom prišlo do napake, se pojavi sporočilo s kodo napake in opisom težave. Zapišite kodo napake in opis težave in vzpostavite stik z družbo Dell (glejte «Vzpostavljanje stika z družbo Dell» na strani 82).

-  **OPOMBA:** Oznaka za storitve za računalnik je prikazana na vrhu vsakega zaslona preizkusa. Oznaka storitve vam pomaga pri prepoznavanju svojega računalnika, ko vzpostavljate stik z družbo Dell.
9. Ko so preizkusi zaključeni, zaprite preizkusni zaslon za vrnitev v okno **Choose An Option** (Izberi možnost).
 10. Za izhod iz Diagnostike Dell in za ponovni zagon računalnika kliknite **Exit** (Izhod).
 11. Odstranite disk z *gonilniki in pripomočki*.

Obnovitev operacijskega sistema

Operacijski sistem lahko na svojem računalniku obnovite s pomočjo naslednjih možnosti:

△ **POZOR: Z uporabo Dell Factory Image Restore (Obnovitev tovarniških nastavitev Dell) ali diska *Operating System* (Operacijski sistem) se trajno izbrišejo vse podatkovne datoteke iz vašega računalnika. Če je mogoče, svoje podatkovne datoteke varnostno kopirajte, preden te možnosti uporabite.**

Možnost	Uporaba
Obnovitev sistema	Kot prva možnost
Lokalno varnostno kopiranje podatkov Dell DataSafe	Ko System Restore (Obnovitev sistema) ne reši vaše težave
Medij za obnovitev sistema	Ko napaka operacijskega sistema onemogoča uporabo možnosti System Restore (Obnovitev sistema) in DataSafe Local Backup (Lokalno varnostno kopiranje podatkov DataSafe) Ko nameščate tovarniško sliko na novo nameščenem trdem disku
Dell Factory Image Restore (Obnovitev tovarniških nastavitev Dell)	Za obnovitve računalnika na stanje delovanja, kot je bilo, ko ste računalnik prejeli
Disk <i>Operating System</i> (Operacijski sistem)	Za ponovno namestitev samo operacijskega sistema na računalnik



 **OPOMBA:** Disk *Operating System* (Operacijski sistem) morda računalniku ni priložen.

Obnovitev sistema

Operacijski sistem Windows vsebuje možnost obnovitve sistema, ki povrne vaš računalnik na stanje (brez vpliva na podatkovne datoteke) pred namestitvijo neželene ali težavne programske opreme, strojne opreme ali gonilnikov. Vse spremembe, ki jih izvrši program System Restore, lahko povsem razveljavite.

 **POZOR: Naredite redne varnostne kopije podatkovnih datotek. Obnovitev sistema ne nadzoruje in ne obnavlja podatkovnih datotek.**

Zagon programa za obnovitev sistema

1. Kliknite **Start** .
2. V iskalno polje menija vpišite `System Restore` (Obnovitev sistema) in pritisnite <Enter>.
 **OPOMBA:** Prikaže se okno **User Account Control** (Nadzor uporabniškega računa). Če ste skrbnik računalnika, kliknite **Continue** (Nadaljuj); sicer pred nadaljevanjem pokličite vašega skrbnika.
3. Kliknite **Next** (Naprej) in sledite navodilom na zaslону.

V primeru, da program System Restore (Obnovitev sistema) ni odpravil težave, lahko razveljavite zadnjo obnovitev sistema.

Razveljavitev zadnje obnovitve sistema

 **OPOMBA:** Preden razveljavite zadnjo obnovo sistema, shranite in zaprite vse odprte datoteke in programe. Ne spreminjajte, odpirajte ali brišite datotek ali programov, dokler obnova sistema ni zaključena.

1. Kliknite **Start** .
2. V iskalno polje menija vpišite `System Restore` (Obnova sistema) in pritisnite <Enter>.
3. Kliknite **Undo my last restoration** (Razveljavi mojo zadnjo obnovo) in kliknite **Next** (Naprej) ter sledite navodilom na zaslonu.

Lokalno varnostno kopiranje podatkov Dell DataSafe

 **POZOR:** Z možnostjo Dell DataSafe Local Backup (Lokalno varnostno kopiranje podatkov Dell DataSafe) boste trajno odstranili kateri koli program ali gonilnik, ki je bil nameščen na računalnik, potem ko ste računalnik prejeli. Pred uporabo Dell DataSafe Local Backup (Lokalno varnostno kopiranje podatkov Dell DataSafe) pripravite medij z varnostno kopijo aplikacij, ki jih boste morali naložiti na računalnik. Program Dell DataSafe Local Backup (Lokalno varnostno kopiranje podatkov Dell DataSafe) uporabite samo v primeru, če z obnovitvijo sistema niste uspeli odpraviti težav z operacijskim sistemom.

 **POZOR:** Čeprav je Dell DataSafe Local Backup (Lokalno varnostno kopiranje podatkov Dell DataSafe) zasnovan tako, da ohrani podatkovne datoteke na računalniku, priporočamo, da svoje podatkovne datoteke predhodno varnostno kopirate.

 **OPOMBA:** Lokalno varnostno kopiranje podatkov Dell DataSafe morda ne bo na voljo v vseh regijah.

 **OPOMBA:** Če na vašem računalniku ni Dell DataSafe Local Backup (Lokalnega varnostnega kopiranja podatkov Dell DataSafe), uporabite Dell Factory Image Restore (Obnovitev tovarniških nastavitv Dell) (glejte «Obnovitev tovarniških nastavitv Dell» na strani 72) za obnovitev operacijskega sistema.

Lokalno varnostno kopiranje podatkov Dell DataSafe lahko uporabite za obnovitev trdega diska na delovno stanje, kot je

bilo, ko ste kupili računalnik, pri čemer se podatkovne datoteke ohranijo.

Dell DataSafe Local Backup (Lokalno varnostno kopiranje podatkov Dell DataSafe) omogoča, da:

- varnostno kopirate in obnovite računalnik na prejšnje delovno stanje in
- ustvarite medij za obnovitev sistema



Osnove lokalnega varnostnega kopiranja podatkov Dell DataSafe

Za obnovitev tovarniških nastavitv, pri čemer se podatkovne datoteke ohranijo:

1. Izključite računalnik.
2. Izključite vse naprave (pogon USB, tiskalnik itd.), ki so priključene na vaš računalnik, in odstranite kakršno koli na novo dodano notranjo strojno opremo.

 **OPOMBA:** Ne odklopite napajalnega adapterja.

3. Vključite računalnik.
4. Ko se prikaže logotip DELL™, nekajkrat pritisnite <F8>, da odprete okno **Advanced Boot Options** (Napredne možnosti za zagon sistema).
 **OPOMBA:** Če ste čakali predolgo in se ob čakanju pojavi logotip operacijskega sistema, počakajte, da se naloži namizje Microsoft® Windows® in nato izključite računalnik ter poizkusite znova.
5. Izberite **Repair Your Computer** (Popravi računalnik).
6. V meniju **System Recovery Options** (Možnosti obnovitve sistema) izberite **Dell DataSafe Restore and Emergency Backup** (Obnovitev Dell Datasafe in varnostno kopiranje v sili) ter sledite navodilom na zaslonu.

-  **OPOMBA:** Postopek obnovitve bo morda trajal eno uro ali več, odvisno od velikosti podatkov, ki jih je treba obnoviti.
-  **OPOMBA:** Za več informacij preberite članek baze znanja 353560 na **support.dell.com**.

Nadgradnja na profesionalno lokalno varnostno kopiranje podatkov Dell DataSafe

 **OPOMBA:** Dell DataSafe Local Backup Professional (Profesionalno lokalno varnostno kopiranje podatkov Dell DataSafe) je na vašem računalniku morda nameščen, če ste ga ob nakupu naročili.

Dell DataSafe Local Backup Professional (Profesionalno lokalno varnostno kopiranje podatkov Dell DataSafe) zagotavlja dodatne lastnosti, ki omogočajo:

- Varnostno kopiranje podatkov in obnavljanje računalnika po vrsti datotek
- Varnostno kopiranje datotek na lokalno napravo za shranjevanje
- Nastavitev urnika samodejnih varnostnih kopiranj

Za nadgradnjo na Dell DataSafe Local Backup Professional (Profesionalno lokalno varnostno kopiranje podatkov Dell DataSafe)

1. Dvokliknite ikono Dell DataSafe Local Backup (Lokalno varnostno kopiranje podatkov Dell DataSafe)  v opravilni vrstici.
2. Kliknite **UPGRADE NOW!** (Nadgradi sedaj!)
3. Sledite navodilom na zaslonu in zaključite nadgradnjo.

Medij za obnovaitev sistema

△ POZOR: Čeprav je medij za obnovaitev sistema zasnovan tako, da ohrani podatkovne datoteke na računalniku, priporočamo, da svoje podatkovne datoteke predhodno varnostno kopirate.

Medij za obnovaitev sistema, ki je bil ustvarjen med lokalnim varnostnim kopiranjem podatkov Dell DataSafe, lahko uporabite za povrnitev trdega diska na delovno stanje, kot je bilo, ko ste kupili računalnik, pri čemer se podatkovne datoteke ohranijo na računalniku.

Medij za obnovaitev sistema uporabite v naslednjih primerih:



- Če pride do napake operacijskega sistema, ki onemogoča uporabo možnosti obnovaitev, ki so nameščene na računalniku;
- V primeru napake trdega diska, ki onemogoča obnovaitev podatkov.

Za obnovaitev tovarniških nastavitev računalnika s pomočjo medija za obnovaitev sistema:

1. Vstavite disk za obnovaitev sistema ali ključ USB in ponovno zaženite računalnik.
 2. Ko se pojavi logotip DELL™, nemudoma pritisnite <F12>.
- ✎ OPOMBA:** Če ste čakali predolgo in se ob čakanju pojavi logotip operacijskega sistema, počakajte, da se naloži namizje Microsoft® Windows® in nato izključite računalnik ter poizkusite znova.
3. S seznama izberite ustrezno napravo za zagon in pritisnite <Enter>.
 4. Sledite navodilom na zaslonu in zaključite postopek obnovaitev.

Obnovitev tovarniških nastavitev Dell

 **POZOR:** Uporaba programa Dell Factory Image Restore (Obnovitev tovarniških nastavitev) trajno izbriše vse podatke s trdega diska in odstrani vse programe ali gonilnike, ki ste jih namestili po prejetju računalnika. Če je mogoče, pred uporabo te možnosti ustvarite varnostno kopijo podatkov. Program Dell Factory Image Restore uporabite samo v primeru, če z obnovitvijo sistema niste uspeli odpraviti težav z operacijskim sistemom.

-  **OPOMBA:** Dell Factory Image Restore (Obnovitev tovarniških nastavitev) ni na voljo v nekaterih državah ali za določene računalnike.
-  **OPOMBA:** Če na vašem računalniku nimate Factory Image Restore

(Obnovitev tovarniških nastavitev), uporabite Dell DataSafe Local Backup (Lokalno varnostno kopiranje podatkov Dell DataSafe) (glejte «Lokalno varnostno kopiranje podatkov Dell DataSafe» na strani 67) za obnovitev operacijskega sistema.

Uporabite Dellov program Dell Factory Image Restore (Obnovitev tovarniških nastavitev) samo kot zadnjo možnost za obnovitev vašega operacijskega sistema. Ta možnost obnovi vaš trdi disk na stanje ob nakupu računalnika. Vsi programi ali datoteke, ki ste jih dodali po prejemu vašega računalnika (vključno s podatkovnimi datotekami), so za vedno izbrisani s trdega diska. Podatkovne datoteke so dokumenti, preglednice, e-poštna sporočila, digitalne fotografije, glasbene datoteke, itd. Če je možno, ustvarite varnostno kopijo vseh podatkov pred uporabo programa Factory Image Restore (Obnovitev tovarniških nastavitev).

Zagon obnovitev tovarniških nastavitev Dell

1. Vključite računalnik.
2. Ko se prikaže logotip DELL™, nekajkrat pritisnite <F8>, da odprete okno **Advanced Boot Options** (Napredne možnosti za zagon sistema).
 **OPOMBA:** Če ste čakali predolgo in se ob čakanju pojavi logotip operacijskega sistema, počakajte, da se naloži namizje Microsoft® Windows® in nato izključite računalnik ter poizkusite znova.
3. Izberite **Repair Your Computer** (Obnovitev vašega računalnika). Pojavi se okno **System Recovery Options** (Možnosti obnovitve sistema).
4. Izberite razporeditev tipkovnice in kliknite **Next** (Naprej).

5. Za uporabo možnosti obnovitve, se prijavite kot lokalni uporabnik. Za dostop do ukaznega poziva v polje z uporabniškim imenom vpišite `administrator` v polju **User name** (Uporabniško ime) in kliknite **OK** (V redu).
6. Kliknite **Dell Factory Image Restore** (Obnovitev tovarniških nastavitev). Prikaže se uvodni zaslon programa **Dell Factory Image Restore**.
 **OPOMBA:** Izbrati boste morali **Dell Factory Tools** (Dellova tovarniška orodja) in nato **Dell Factory Image Restore** (Obnovitev tovarniških nastavitev), odvisno od vaše konfiguracije.
7. Kliknite **Next** (Naprej). Prikaže se zaslon **Confirm Data Deletion** (Potrdi izbris podatkov).

Obnovitev operacijskega sistema

-  **OPOMBA:** Če ne želite nadaljevati z obnovitvijo tovarniških nastavitev Dell, kliknite **Cancel** (Prekliči).
8. Če želite nadaljevati s formatiranjem trdega diska in obnovitvijo sistema na tovarniško nastavitve, izberite potrditveno polje in nato kliknite **Next** (Naprej). Zažene se proces obnove, ki lahko traja pet ali več minut. Ko je operacijski sistem in tovarniško nameščena programska oprema povrnjena na tovarniške nastavitve, se prikaže obvestilo.
9. Kliknite **Finish** (Končaj) za ponovni zagon računalnika.

Kako do pomoči

Če imate težave z vašim računalnikom lahko po naslednjem postopku izvedete diagnozo in odpravljanje težave:

1. Za informacije in postopke, ki se nanašajo na težavo z vašim računalnikom, glejte «Reševanje težav» na strani 48.
2. Za več informacij glede odpravljanja težav preberite *Dell Technology Guide* (Dellov tehnološki priročnik), ki je na voljo na vašem trdem disku ali na **support.dell.com/manuals**.
3. Za postopke izvajanja Diagnostike Dell glejte «Diagnostika Dell» na strani 61.
4. Izpolnite «Kontrolni seznam za diagnostiko» na strani 81.
5. Za pomoč pri postopkih nameščanja in odpravljanja težav uporabite obširno zbirko spletnih storitev pri podpori Dell, ki so na voljo na spletni strani **(support.dell.com)**. Za bolj obširen seznam spletnih storitev podpore Dell glejte «Spletne storitve» na strani 77.
6. Če s predhodnimi koraki niste odpravili težave, glejte «Pred klicem» na strani 80.



OPOMBA: Podporo Dell pokličite s telefona, ki se nahaja v bližini računalnika, da vam podporno osebje lahko pomaga pri potrebnih postopkih.



OPOMBA: Dellov kodni sistem za hitre storitve ni na voljo v vseh državah.

Po odzivu Dellovega samodejnega telefonskega sistema vtipkajte svojo kodo za hitre storitve in klic bo preusmerjen ustrezni osebi za podporo uporabnikom. Če imate kodo za hitre storitve, odprite mapo **Dell Accessories** (Dellovi pripomočki), dvokliknite ikono **Express Service Code** (Koda za hitre storitve) in sledite napotkom.

 **OPOMBA:** Nekatere storitve niso vedno na voljo v vseh krajih izven ZDA. Za informacije o razpoložljivosti pokličite vašega lokalnega zastopnika za izdelke Dell.

Tehnična podpora in storitve za kupce

Dellova storitev za podporo nudi odgovore na vaša vprašanja v zvezi s strojno opremo Dell. Naše podporno osebje uporablja računalniško diagnostiko, ki omogoča hitre in natančne odgovore.

Če želite kontaktirati Dellovo storitev za podporo uporabnikom, glejte «Pred klicem» na strani 80 in nato poiščite kontaktne informacije za vašo regijo ali obiščite spletno stran **support.dell.com**.

DellConnect

DellConnect™ je preprosto spletno orodje, ki Dellovemu serviserju omogoča dostop do vašega računalnika preko širokopasovne povezave, diagnozo težave in popravilo pod vašim nadzorom. Za več informacij obiščite spletno stran **www.dell.com/dellconnect**.

Spletne storitve

Več o Dellovih izdelkih in storitvah lahko izveste na naslednjih spletnih straneh:

- **www.dell.com**
- **www.dell.com/ap** (samo azijske/ pacifiške države)
- **www.dell.com/jp** (samo Japonska)
- **www.euro.dell.com** (samo Evropa)
- **www.dell.com/la** (Latinska Amerika in karibske države)
- **www.dell.ca** (samo Kanada)

Podporo za izdelke Dell lahko najdete na naslednjih spletnih straneh in e-poštnih naslovih:

Spletne strani Dellove podpore

- **support.dell.com**
- **support.jp.dell.com** (samo Japonska)
- **support.euro.dell.com** (samo Evropa)
- **supportapj.dell.com** (samo azijske/ pacifiške države)

E-poštni naslovi Dellove podpore

- **mobile_support@us.dell.com**
- **support@us.dell.com**
- **la-techsupport@dell.com** (samo za Latinsko Ameriko in karibske države)
- **apsupport@dell.com** (samo za azijske/ pacifiške države)

E-poštni naslovi za trženje in prodajo izdelkov Dell

- **apmarketing@dell.com** (samo za azijske/pacifiške države)
- **sales_canada@dell.com** (samo za Kanado)

Protokol za prenos anonimnih datotek (FTP)

- **ftp.dell.com**

Prijavite se z uporabniškim imenom: `anonymous` in za geslo uporabite vaš e-poštni naslov.

Storitev samodejnega obveščanja o stanju naročila

Stanje kateregakoli naročenega izdelka Dell lahko preverite z obiskom spletne strani **support.dell.com**, ali če pokličete storitev za samodejno obveščanje o stanju naročila. Posnetek bo od vas zahteval informacije, ki so potrebne za poročilo in lociranje vašega naročila.

Če imate težave z vašim naročilom, na primer manjkajoči del, nepravilen del ali napačen račun, obvestite Dellovo službo za podporo uporabnikom. Pred klicem pripravite vaš račun ali plačilni list.

Za navodila za telefonske številke za svojo regijo, glejte «Vzpostavljanje stika z družbo Della» na strani 82.

Informacije o izdelku

Če želite informacije o dodatnih izdelkih Dell ali če želite naročiti katerega od izdelkov, obiščite **www.dell.com**. Za telefonsko številko vaše regije ali za pogovor z vašim zastopnikom glejte «Vzpostavljanje stika z družbo Dell» na strani 82.

Vrnitev izdelkov v popravilo pod garancijo ali povračilo denarja



Vse izdelke pripravite bodisi za popravilo ali povračilo denarja, kot sledi:

 **OPOMBA:** Preden vrnete izdelek nazaj k Dell, se prepričajte, da ustvarite varnostno kopije na trdem disku in na katerokoli napravo za shranjevanje v izdelku. Odstranite vse zaupne, lastniške in osebne podatke, kakor tudi odstranljive medije, kot so CD-ji in kartice ExpressCard. Dell ni odgovoren za katerekoli vaše zaupne, lastniške ali osebne informacije; izgubo ali poslabšanje podatkov; poškodovanje ali izgubo izmenljivih medijev, ki se lahko nahajajo v vašem vrnjenem izdelku.

1. Pokličite Dell, kjer vam bodo sporočili številko dovoljenja za vrnitev izdelka,

ki jo morate jasno in vidno zapisati na zunanji del škatle. Za navodila za telefonske številke za svojo regijo, glejte «Vzpostavljanje stika z družbo Della» na strani 82.

2. Dodajte kopijo računa in pismo, v katerem obrazložite razlog za vrnitev.
3. Dodajte kopijo kontrolnega seznama za diagnostiko (glejte «Kontrolni seznam za diagnostiko» na strani 81), na katerem so navedeni izvršeni preizkusi in kakršnakoli obvestila o napakah, ki jih je sporočila Diagnostika Dell (glejte «Diagnostika Dell» na strani 61).
4. Če izdelek vračate za zamenjavo, dodajte vso dodatno opremo, ki je bila priložena izdelku (napajalni kabli, programska oprema, navodila itd.).
5. Opremo, ki jo nameravate vrniti, zapakirajte v prvotno (ali enakovredno) embalažo.

-  **OPOMBA:** Stroške pošiljanja morate kriti sami. Prav tako morate zavarovati katerikoli vrnjen izdelek in prevzeti tveganje izgube pri pošiljanju izdelka Dellu. Ne sprejemamo paketov, ki ob prevzemu zahtevajo plačilo.
-  **OPOMBA:** Vrnjeni izdelki, ki niso v skladu z zgoraj navedenimi zahtevami, bodo zavrženi in poslani nazaj k izvornemu pošiljatelju.

Pred klicem

-  **OPOMBA:** Pred klicem pripravite kodo za hitre storitve. Koda omogoča, da Dellov telefonski sistem za samodejno podporo učinkovito preusmeri vaš klic. Prav tako boste morda potrebovali servisno oznako (nahaja se na spodnji strani računalnika).

Izpolnite kontrolni seznam za diagnostiko. Če je možno, pred klicem vklopite računalnik in pokličite s telefona pri računalniku ali v njegovi bližini. Morda boste morali vpisati nekaj ukazov s tipkovnico, posredovati podrobne informacije med postopkom odpravljanja težav ali izvršiti druge korake za odpravljanje težav, ki so možni samo na samem računalniku. Pri roki morate imeti računalniško dokumentacijo.

Kontrolni seznam za diagnostiko

- Ime:
- Datum:
- Naslov:
- Telefonska številka:
- Servisna oznaka (črtna koda na hrbtni ali spodnji strani računalnika):
- Koda za hitre storitve:
- Številka dovoljenja za vračilo izdelka (če jo je navedel Dellov tehnik za podporo):
- Operacijski sistem in različica:
- Naprave:
- Razširitvene kartice:
- Ali ste povezani v omrežje? Da/Ne
- Omrežje, različica in omrežni vmesnik:
- Programska oprema in različice:

Če želite ugotoviti vsebino datotek za zagon računalnika, glejte dokumentacijo operacijskega sistema. Če je na računalnik priključen tiskalnik, natisnite vsako datoteko. Pred klicem ustrezne Dellove službe si zapišite vsebino vsake datoteke.

- Sporočilo o napaki, koda piska ali diagonostična koda:
- Opis težave in postopek, ki ste ga izvedli za odpravljanje težave:

Vzpostavljanje stika z družbo Dell

Kupci v Združenih državah kličite 800-WWW-DELL (800-999-3355).

 **OPOMBA:** Če nimate na voljo povezave z internetom, lahko kontaktne informacije najdete na vašem računu o nakupu, embalaži, blagajniškemu izpisku ali katalogu izdelkov Dell.

Dell nudi različne možnosti za servis in podporo preko spleta in telefona. Storitve so odvisne od države in izdelka in niso na voljo za vsa področja.

Kontaktne informacije za prodajo, tehnično podporo ali podporo uporabnikom Dellovih izdelkov:

1. Obiščite **support.dell.com/contactdell**.
2. Izberite svojo državo ali regijo.
3. Izberite ustrezno povezavo za potrebno storitev ali pomoč glede na vaše zahteve.
4. Izberite metodo za kontaktiranje družbe Dell, ki vam ustreza.

Iskanje dodatnih informacij in virov

Če želite:

ponovno namestiti operacijski sistem

zagnati diagnostični program za vaš računalnik

ponovno namestiti sistemsko programsko opremo

najti več informacij o operacijskem sistemu Microsoft® Windows® in njegovih lastnostih

posodobiti računalnik z novim ali dodatnim pomnilnikom ali z novim trdim diskom

ponovno namestiti ali zamenjati obrabljen ali pokvarjen del

Glejte:

«Medij za obnovitev sistema» na strani 71

«Diagnostika Dell» na strani 61

«Moji prenosi Dell» na strani 58

support.dell.com

Servisna navodila na
support.dell.com/manuals



OPOMBA: V nekaterih državah odpiranje in zamenjava delov na vašem računalniku lahko razveljavijo garancijo. Preglejte garancijo in politiko vračila pred posegi v notranjost računalnika.

Če želite:

poiskati informacije za najboljšo prakso za varnost svojega računalnika

pregledati informacije o garanciji, določila in pogoje (samo za ZDA), varnostna navodila, upravne informacije ergonomske informacije in licenčno pogodbo končnega uporabnika

poiskati svojo oznako za storitve/kodo za hitre storitve — Oznako za storitve morate uporabiti za identifikacijo vašega računalnika na spletni strani **support.dell.com** ali kadar stopate v stik s tehnično podporo

Glejte:

varnostno in upravno dokumentacijo, ki je bila priložena vašemu računalniku, oglejte pa si tudi domačo stran Regulatory Compliances (skladnosti z zakonodajo) na **www.dell.com/regulatory_compliance**

spodnjo stran vašega računalnika

Dell Support Center (Center za podporo Dell). Za zagon **Dell Support Center** (Centra za podporo Dell) kliknite ikono  v pravi vrstici.

Če želite:

poiskati gonilnike in druge datoteke za prenos oz. datoteke preberime

dostopati do tehnične podpore in pomoči

preveriti stanje vašega naročila za nove nakupe

najti rešitve in odgovore na splošna vprašanja



najti informacije o najnovejših posodobitvah glede tehničnih sprememb na računalniku ali naprednem tehničnem materialu za tehnike ali izkušene uporabnike

Glejte:

support.dell.com

Tehnični podatki

To poglavje nudi osnovne informacije, ki jih potrebujete za namestitev, posodobitev gonilnikov in za posodobitev računalnika.

 **OPOMBA:** Ponudba se po regijah razlikuje. Za več informacij o konfiguraciji vašega računalnika kliknite **Start**  → **Help and Support** (Pomoč in podpora) in izberite možnost za ogled informacij o vašem računalniku.

Model računalnika

Dell Studio 1745/1747/1749

Podatki o računalniku

Sistemski nabor	Mobile Intel Express GM45 (Studio 1745)
	Mobilni Intel 5 Serije Discrete GFX (Studio 1745)
	Mobile Intel 5 Serije Express vezni čipi PM55 (Studio 1747)
	Mobile Intel 5 Serije Express vezni čipi HM55 (Studio 1749)

Podatki o računalniku

Širina podatkovnega vodila	64 bitov
Širina vodila DRAM	Dvokanalna (2) 64-bitna vodila
Širina naslovnega vodila za procesor	32 bitov
Flash EPROM	2 MB (Studio 1745 in 1747) 4 MB (Studio 1749)
Grafično vodilo	PCI-E X16

Model računalnika	Studio 1745	Studio 1747	Studio 1749
Processor			
Vrsta procesorja	Intel® Celeron® procesor Intel Pentium® Dual-Core Intel Core™ 2 Duo	Intel Core i7 (Quad-Core)	Intel Core i3 Intel Core i5 Intel Core i7 (Dual-Core)
L1 cache	64 KB (32 KB za vsako jedro)	256 KB (64 KB za vsako jedro)	128 KB (64 KB za vsako jedro)
L2 cache	2 MB ali 3 MB ali 6 MB (Intel Core2 Duo) 1 MB (Intel Celeron in Intel Pentium Dual-Core)	1 MB (256 KB za vsako jedro)	512 KB (256 KB za vsako jedro)
L3 cache		do 8 MB podatkov v skupni rabi	do 4 MB podatkov v skupni rabi

Model računalnika	Studio 1745	Studio 1747	Studio 1749
Video			
Vmesnik LCD zaslona	razlikovalna signalizacija pri nizki napetosti (LVDS)	LVDS	LVDS
TV podpora	HDMI 1.3	HDMI 1.3	HDMI 1.3
Diskreten			
Vrsta grafične kartice	integriran na sistemski plošči	integriran na sistemski plošči	integriran na sistemski plošči
Grafični krmilnik	ATI Mobility Radeon HD 4570/4650	ATI Mobility Radeon HD 4650	ATI Mobility Radeon HD 5650
Grafični pomnilnik	DDR3 512 MB/1 GB	DDR3 1 GB	DDR3 1 GB

Model računalnika	Studio 1745	Studio 1747	Studio 1749
--------------------------	--------------------	--------------------	--------------------

UMA

Vrsta grafične kartice	integriran na sistemski plošči		integriran na sistemski plošči
Grafični krmilnik	Mobilni Intel GMA 4500MHD		Intel GMA HD
Grafični pomnilnik	do 358 MB deljenega pomnilnika		do 1,7 GB deljenega pomnilnika

Pomnilnik

Priključek pomnilniškega modula	Dva uporabniku dostopna priključka SODIMM
Zmogljivosti pomnilniških modulov	1 GB, 2 GB, 3 GB, 4 GB, 5 GB, 6 GB in 8 GB
Tip pomnilnika	1066 MHz SODIMM DDR3 (Studio 1745/1747/1749) 1333 MHz SODIMM DDR2 (Studio 1747)
Minimalna konfiguracija pomnilnika	1 GB
Maksimalna konfiguracija pomnilnika	8 GB

 **OPOMBA:** Za navodila o nadgraditvi pomnilnika preberite *Servisna navodila* na support.dell.com/manuals.

ExpressCard

Krmilnik ExpressCard	Intel ICH9M (Studio 1745) Mobile Intel 5 Serije Express vezni čipi PM55 (Studio 1747) Mobile Intel 5 series express vezni čipi HM55 (Studio 1749)
Podprte kartice	ExpressCard/34 (34 mm) 1,5 V in 3,3 V
Velikost priključka ExpressCard	26-pinski

Priključki

Avdio	En vhodni priključek za mikrofona in dva priključka za stereo slušalke/zvočnike
IEEE 1394a	En 4-pinski mini priključek, brez napajanja
Mini-kartica	Ena reža za mini kartico tipa IIIA, dve reži za polovično mini kartico
Priključek HDMI	En 19-pinski priključek
Omrežna kartica	En priključek RJ45
USB	Dva 4-pinska USB priključka 2.0

Priključki

Video	En priključek s 15 luknjami
Vhod za zaslon	En 20-pinski priključek
eSATA	En sedem-pinski/štiri-pinski kombinirani priključek eSATA/USB

Komunikacija

Modem (dodatna možnost)	Zunanji V.92 56K USB modem
Krmilnik	Vgrajeni modem
Vmesnik	USB
Omrežna kartica	10/100/1000 Ethernet LAN na sistemski plošči
Brezžično omrežje	WLAN, WWAN, WiMax/Wi-Fi abgn in WPAN z brezžično tehnologijo Bluetooth®

Avdio

Tip zvočne kartice	JBL 2.1 kanal z SRS izboljšanim zvokom
Zvočni krmilnik	IDT 92HD73C
Stereo pretvorba	24-bitna (analogno v digitalno in digitalno v analogno)
Notranji vmesnik	Intel High Definition Audio
Zvočniki	Dva 1,5-vatna glavna zvočnika in en 3,0-vatni nizkotonec za celotni sistem 6,0-vatnega napajanja
Nadzor glasnosti	S programsko opremo in medijskimi gumbi

Kamera

Slikovne pike	2,0 mega slikovne pike
Video ločljivost	160 x 120 ~ 1600 x 1200 (160 x 120 ~ 1280 x 720 pri 30 fps)
Diagonalni vidni kot	60°

Zaslon

Vrsta	17,3" HD+ WLED osvetlitev, TrueLife
	17,3" FHD B+RG LED osvetlitev, TrueLife

Zaslon

Mere:

Višina 214,81 mm (8,46 palca)

Širina 381,89 mm (15,04 palca)

Diagonala 439,42 mm
(17,30 palca)Najvišja
ločljivost HD+: 1600 x 900
FHD: 1920 x 1080Hitrost
osveževanja 60 Hz

Vidni kot 0° (zaprt) do 140°

Svetilnost HD+: 220 nitov (60% CG)
FHD: 300 nitov (92% CG)**Zaslon**

Koti gledanja:

vodoraven HD+: 40/40
FHD: 60/60 nitov
(oba 72 in 90% CG)navpičen HD+: 15/30 (H/L)
FHD: 50/50 nitov
(oba 72 in 90% CG)Naklon pike: HD+: 0,24 x 0,24 mm
FHD: 0,20 x 0,20 mmNadzor
svetilnosti Svetilnost lahko
prilagodite z bližnjicami
na tipkovnici (za več
informacij glejte *Dellov*
tehnološki priročnik).

Tipkovnica (osvetljeno ozadje)

Število tipk	102 (ZDA in Kanada); 103 (Evropa); 106 (Japonska); 105 (Brazilija)
Razporeditev	QWERTY/AZERTY/Kanji

Sledilna ploščica

Ločljivost 240 znp
položajev X/Y
(način grafične
tablice)

Velikost:

Širina	100 mm senzorsko- aktivna površina
Višina	56 mm pravokotnik

Baterija

Tip in dimenzije:

9-celična «pametna» litij-ionska

Višina	41,9 mm (1,65 palca)
Širina	340,6 mm (13,41 palca)
Globina	56,7 mm (2,23 palca)
Teža	0,52 kg (1,15 lbs)

Baterija

6-celična «pametna» litij-ionska	
Višina	22,2 mm (0,87 palca)
Širina	206,0 mm (8,11 palca)
Globina	56,7 mm (2,23 palca)
Teža	0,35 kg (0,77 lbs)
Napetost	11,1 V za enosmerni tok (6/9 celični)
Čas polnjenja (približno):	4 ure (ko je računalnik izklopljen)

Baterija

Čas delovanja	odvisen od pogojev delovanja - lahko se znatno zmanjša pri intenzivni uporabi. Za več informacij glejte <i>Dellov tehnološki priročnik</i> .
Življenjska doba (približno)	300 ciklov praznjenja/polnjenja
Temperaturno območje:	
Med delovanjem	0° do 35 °C
V shranjenem stanju	-40° do 65 °C
Gumbna baterija	CR-2032

Napajalnik

 **OPOMBA:** Uporabite le napajalne adapterje, ki so določeni za uporabo z vašim računalnikom. Preberite varnostna navodila, priložena vašemu računalniku.

Vhodna napetost	100–240 VAC
Vhodni tok (najvišji)	2,50 A
Vhodna frekvenca	50–60 Hz
Izhodna moč	65 W, 90 W ali 130 W
Izhodni tok	
65 W	3,34 A (stalen)
90 W	4,62 A (stalen)
130 W	6,70 A (stalen)
Nazivna izhodna moč	19,5 ± 1 VDC

Napajalnik

Mere:

130 W serije E

Višina	25,4 mm (1,0 palca)
Širina	76,2 mm (3,0 palca)
Globina	154,7 mm (6,1 palca)
Teža (z napajalnimi kablji)	do 0,74 kg (1,63 ibs)

90 W serije E

Višina	16 mm (0,6 palca)
Širina	70 mm (2,8 palca)
Globina	147 mm (5,8 palca)
Teža (z napajalnimi kablji)	do 0,53 kg (1,17 ibs)

Napajalnik

90 W (serije D)

Višina	34,2 mm (1,3 palca)
Širina	60,8 mm (2,3 palca)
Globina	153,4 mm (6,0 palca)
Teža (z napajalnimi kabli)	do 0,70 kg (1,54 ibs)

65 W (Auto Air Adapter)

Višina	15 mm (0,5 palca)
Širina	66 mm (2,6 palca)
Globina	127 mm (5,0 palca)
Teža (z napajalnimi kabli)	do 0,53 kg (1,17 ibs)

Napajalnik

Temperaturno
območje:

Med delovanjem 0° do 40 °C

V shranjenem
stanju -40° do 70 °C

Mere

Višina	28 mm do 40 mm (1,10 palca do 1,57 palca)
Širina	413,0 mm (16,26 palca)
Globina	280,5 mm (11,04 palca)
Teža (s 6-celično baterijo)	možna konfiguracija do manj kot 3,3 kg (7,27 ibs)

Okolje računalnika

Temperaturno območje:

Med delovanjem	0° do 35 °C
V shranjenem stanju	–40° do 65 °C

Relativna vlažnost (najvišja):

Med delovanjem	10% do 90% (ni kondenzacije)
V shranjenem stanju	5% do 95% (ni kondenzacije)

Najvišja izmerjena vibracija (z uporabo naključnega vibracijskega razpona, ki posnema uporabniško okolico):

Med delovanjem	0,66 GRMS
V izklopljenem stanju	1,30 GRMS

Okolje računalnika

Največji udarec (med delovanjem — merjeno z Dell diagnostiko delujoč na trdem disku z 2-ms polsinusnim impulzom; za nedelujoče — merjeno z izklopljenim trdim diskom in 2-ms polsinusnim impulzom):

Med delovanjem	110 G
V izklopljenem stanju	160 G

Višina (največja):

Med delovanjem	–15,2 do 3048 m
V shranjenem stanju	–15,2 do 10.668 m

Nivo onesnaženja zraka

G2 ali manj kot določa
ISA-S71.04-1985

Dodatek

Obvestilo o izdelku Macrovision

Ta izdelek vsebuje tehnologijo za zaščito avtorskih pravic, ki je v ZDA zaščiten z določenimi patenti in drugimi pravicami o intelektualni lastnini, ki so v lasti družbe Macrovision Corporation in drugih lastnikov pravic. Uporabo te z avtorskimi pravicami zaščitene tehnologije mora odobriti družba Macrovision Corporation in je namenjena samo za domačo ali omejeno uporabo, razen v primeru, da drugačno uporabo odobri družba Macrovision Corporation. Obratno inženirstvo ali razstavljanje sta prepovedana.

Informacije za NOM ali Uradni mehiški standard (samo za Mehiko)

Naslednje informacije so na voljo za napravo(-e), opisano(-e) v tem dokumentu, in so v skladu z zahtevami Uradnega mehiškega standarda (NOM):

Uvoznik:

Dell México S.A. de C.V.

Paseo de la Reforma 2620 - 11°

Col. Lomas Altas

11950 México, D.F.

Normativna številka modela	Napetost	Frekvenca	Poraba električne energije	Izhodna napetost	Izhodna jakost
P02E	100–240 VAC	50–60 Hz	1,50/1,60/1,70/ 2,30/2,50 A	19,5 VDC	3,34/4,62/6,70 A

Za podrobnejše informacije preberite varnostna navodila, priložena vašemu računalniku.

Za dodatne informacije o varni uporabi glejte spletno stran Normativna skladnost s predpisi na www.dell.com/regulatory_compliance.

Stvarno kazalo

D

DellConnect **76**

Dell Factory Image Restore **72**

diagnostika Dell Diagnostics **61**

dostavljanje izdelkov

 za vračilo ali v popravilo **79**

DVD-ji, predvajanje in ustvarjanje **45**

E

e-poštni naslov

 za tehnično podporo **77**

e-poštni naslovi za podporo **77**

F

funkcije programske opreme **44**

G

gonilniki in datoteke za prenos **85**

I

internetni priključek **16**

iskanje več informacij **83**

ISP

 ponudnik internetnih storitev (ISP) **16**

izdelki

 informacije in nakup **78**

K

kabelsko omrežje

 omrežni kabel, priključitev **7**

klicanje podjetja Dell **80**

kontrolni seznam za diagnostiko **80**

kroženje toka, dopustno **5**

M

možnosti ponovne namestitve sistema **65**

N

namestitev, preden začnete **5**

O

območje na dotik Dell **38**

obnovitev tovarniških nastavitev **72**

odpravljanje težav s strojno opremo **60**

P

podporni center Dell **57**

pomoč

iskanje podpore in pomoči **75**

poškodbe, izogibanje **5**

poteze

sledilna ploščica **30**

zaslon na dotik **40**

povezava brezžičnega omrežja **51**

prijava FTP, anonimno **77**

priključek DisplayPort **25**

priključitev, priključevanje

na internet **16**

priključitev na omrežje

popravljanje **51**

R

računalnik, namestitev **5**

reševanje težav **48**

S

SIM **12**

sistemska sporočila **58**

služba za podporo strank **76**

stenske vtičnice, uporaba **6**

strani za podporo

po vsem svetu **77**

T

- tehnični podatki **86**
- težave, reševanje **48**
- težave s pomnilnikom
 - reševanje **54**
- težave s programsko opremo **54**
- težave s strojno opremo
 - diagnosticiranje **60**
- težave z napajanjem, reševanje **52**

U

- USB PowerShare (skupno napajanje) **26**

V

- viri, nadaljnje iskanje **83**
- vračilo garancije **79**
- vzpostavljanje stika z družbo Dell **82**

W

- Windows **9**
 - Čarovnik za združljivost programske opreme **55**
 - ponovna namestitve **65**

Z

- zmogljivosti računalnika **44**
- zračnost, zagotavljanje **5**

Natisnjeno na Irskem.

www.dell.com | support.dell.com



09JD60A00